

ตารางแสดงวงเงินงบประมาณที่ได้รับจัดสรรและราคากลางในงานจ้างก่อสร้าง

๑. ชื่อโครงการ ก่อสร้างถนน คสล. สายหมู่ที่ ๒ ตำบลหนองกระทุ่ม - หมู่ที่ ๒ ตำบลหนองกลางดง อำเภอทัพทัน จังหวัดอุทัยธานี ขนาดผิวจราจรกว้าง ๖ เมตร ยาว ๕๐๐ เมตร หนา ๐.๑๕ เมตร พร้อมลงลูกรังไหล่ทาง หรือพื้นที่ไม่น้อยกว่า ๓,๐๐๐ ตารางเมตร รายละเอียดตามแบบที่องค์การบริหารส่วนจังหวัดอุทัยธานีกำหนด

๒. หน่วยงานเจ้าของโครงการ องค์การบริหารส่วนจังหวัดอุทัยธานี

๓. วงเงินงบประมาณที่ได้รับจัดสรร ๒,๐๐๐,๐๐๐.- บาท

๔. ลักษณะงาน (โดยสังเขป) ประกอบด้วย ก่อสร้างถนน คสล. สายหมู่ที่ ๒ ตำบลหนองกระทุ่ม - หมู่ที่ ๒ ตำบลหนองกลางดง อำเภอทัพทัน จังหวัดอุทัยธานี ขนาดผิวจราจรกว้าง ๖ เมตร ยาว ๕๐๐ เมตร หนา ๐.๑๕ เมตร พร้อมลงลูกรังไหล่ทาง หรือพื้นที่ไม่น้อยกว่า ๓,๐๐๐ ตารางเมตร รายละเอียดตามแบบที่องค์การบริหารส่วนจังหวัดอุทัยธานีกำหนด

๕. ราคากลางคำนวณ ณ วันที่ ๒๒ มกราคม ๒๕๖๒ เป็นเงิน ๑,๙๘๙,๐๐๐.- บาท

๖. บัญชีประมาณการราคากลาง

๖.๑ แบบสรุปราคากลางงานก่อสร้างทาง สะพาน และท่อเหลี่ยม

๗. รายชื่อคณะกรรมการกำหนดราคากลาง

๗.๑ นายเอกลักษณ์ สอาด	ตำแหน่ง	วิศวกรโยธาชำนาญการ
๗.๒ นายเฉลิมพล ปาลวัฒน์	ตำแหน่ง	นายช่างโยธาชำนาญงาน
๗.๓ นายเอนก นออุ่น	ตำแหน่ง	นายช่างโยธาชำนาญงาน

# รายละเอียดแนบท้ายตารางแสดงวงเงินงบประมาณที่ได้รับจัดสรรและราคากลางในงานจ้างก่อสร้าง

## แบบสรุปราคากลางงานก่อสร้างทาง สะพาน และท่อเหลี่ยม

ส่วนราชการ                    องค์การบริหารส่วนจังหวัดอุทัยธานี  
 โครงการ                        ก่อสร้างถนนคอนกรีตเสริมเหล็ก  
 ประเภทงาน                   งานก่อสร้างถนนคอนกรีตเสริมเหล็ก (ชั้นพื้นทางหินคลุก)  
 รหัสสัญญา                   - สายหมู่ที่ 2 ตำบลหนองกระทุ่ม - หมู่ที่ 2 ตำบลหนองกลมตง อำเภอทัพทัน จังหวัดอุทัยธานี  
 แบบเลขที่                      อบจ.อน. 62 - 0.030  
 การก่อสร้าง                   ผิวทางปอร์ตแลนด์ซีเมนต์คอนกรีตเสริมเหล็กหนา 0.15 ม. ชนิดเหล็กตะแกรง WIRDE MESH ขนาด ๑6 มม. ๑ 0.25x0.25 ม. # สีเหลืองตุ๊ตัส ผิวจราจรกว้าง 6 ม.  
 ระยะทางดำเนินการ           0.500 กม. 2 ช่วง กม. 0+643 ถึง 0+779 และ กม. 0+786 ถึง 1+150  
 กำหนดราคา เมื่อวันที่        22 มกราคม 2562

ที่	รายการ	หน่วย	จำนวน	ราคาต่อหน่วย (บาท)	ราคารวม (บาท)	Factor F	ราคาต่อหน่วย คูณ Factor F	ราคากลาง (บาท)
<b>1</b>	<b>งานรองพื้นทางและพื้นทาง (SUBBASE AND BASE COURSES)</b>							
1.1	งานรองพื้นทางวัสดุหินคลุก	ลบ.ม.	310.00	665.94	208,441.40	1.3624	907.28	281,255.76
<b>2</b>	<b>งานผิวทาง (SURFACE COURSES)</b>							
2.1	งานหยาบหยาบคอกซีเมนต์	ลบ.ม.	150.00	244.67	36,700.50	1.3624	333.34	50,000.76
2.2	งานผิวทางปอร์ตแลนด์ซีเมนต์คอนกรีต	ตร.ม.	3,000.00	362.30	1,086,900.00	1.3624	493.60	1,480,782.66
2.3	รอยต่อเดือขยายตามขวาง (Expansion Joint)	ม.	30.00	274.92	8,247.60	1.3624	374.65	11,236.63
2.4	รอยต่อเดือหดตามขวาง (Contraction Joint)	ม.	270.00	156.58	42,276.60	1.3624	213.32	57,697.64
2.5	รอยต่อตามยาว (Longitudinal Joint)	ม.	500.00	68.66	29,330.00	1.3624	79.82	39,959.19
<b>3</b>	<b>งานลูกตั้งคอกไหล่ทาง</b>	ลบ.ม.	54.00	188.69	10,242.72	1.3624	258.42	13,954.68
<b>4</b>	<b>งานจราจรสะพาน</b>							
4.1	<b>งานติดตั้ง</b>							
-	ป้ายจราจรแบบ น1 +เสา คสล.	ชุด	1.00	4,730.00	4,730.00	1.3624	6,444.15	6,444.15
-	หลักกิโลเมตร แบบที่1	ชุด	1.00	2,030.00	2,030.00	1.3624	2,766.67	2,766.67
-	สัญญาณไฟกระพริบ+ป้าย ต1-ต27+เสา คสล.	ชุด	2.00	16,070.00	33,740.00	1.3624	22,983.69	45,967.38
<b>5</b>	<b>งานป้ายโครงการ</b>	ป้าย	1.00	-	-	-	-	-
<b>รวมค่างานก่อสร้าง</b>								<b>1,989,974.32</b>
<b>ราคากลาง</b>								<b>1,989,000.00</b>

(หนึ่งล้านเก้าแสนแปดหมื่นเก้าพันบาทถ้วน)

1. ผลรวมค่างานต้นทุนงานก่อสร้างทาง	=	1,460,838.82	บาท
2. ผลรวมค่างานต้นทุนงานก่อสร้างสะพานและท่อเหลี่ยม	=	-	บาท
3. ผลรวมค่าใช้จ่ายพิเศษตามข้อกำหนดและค่าใช้จ่ายอื่นๆ (รายละเอียดตามแบบคำนวณที่แนบ)	=	-	บาท
4. ค่า Factor F งานก่อสร้างทาง	=	1.3624	
5. ค่า Factor F งานก่อสร้างงานก่อสร้างสะพานและท่อเหลี่ยม	=	-	
6. ค่า Factor F ค่าใช้จ่ายพิเศษตามข้อกำหนดและค่าใช้จ่ายอื่นๆ	=	-	
7. ค่า Factor F งานก่อสร้างทางซึ่งรวมค่าใช้จ่ายพิเศษตามข้อกำหนด	=	-	
8. ค่า Factor F งานก่อสร้างสะพานและท่อเหลี่ยมซึ่งรวมค่าใช้จ่ายพิเศษตามข้อกำหนด	=	-	

**คณะกรรมการกำหนดราคากลาง**

(ลงชื่อ) \_\_\_\_\_ ประธานกรรมการ  
 (นายเอกวิชัย ชูชาติ)  
 (ลงชื่อ) \_\_\_\_\_ กรรมการ  
 (นายเฉลิมพล ป่าสุวัฒน์)  
 (ลงชื่อ) \_\_\_\_\_ กรรมการ  
 (นายเอก นอน)



## ประกาศองค์การบริหารส่วนจังหวัดอุทัยธานี

เรื่อง ประกวดราคาจ้างก่อสร้างโครงการก่อสร้างถนน คสล. สายหมู่ที่ ๒ ตำบลหนองกระทุ่ม - หมู่ที่ ๒ ตำบลหนองกลางดง อำเภอทัพทัน จังหวัดอุทัยธานี ขนาดผิวจราจรกว้าง ๖ เมตร ยาว ๕๐๐ เมตร หน้า ๐.๑๕ เมตร พร้อมลงลูกรังไหล่ทาง หรือพื้นที่ไม่น้อยกว่า ๓,๐๐๐ ตารางเมตร รายละเอียดตามแบบที่องค์การบริหารส่วนจังหวัดอุทัยธานีกำหนด ด้วยวิธีประกวดราคาอิเล็กทรอนิกส์ (e-bidding)

องค์การบริหารส่วนจังหวัดอุทัยธานี มีความประสงค์จะ ประกวดราคาจ้างก่อสร้างโครงการก่อสร้างถนน คสล. สายหมู่ที่ ๒ ตำบลหนองกระทุ่ม - หมู่ที่ ๒ ตำบลหนองกลางดง อำเภอทัพทัน จังหวัดอุทัยธานี ขนาดผิวจราจรกว้าง ๖ เมตร ยาว ๕๐๐ เมตร หน้า ๐.๑๕ เมตร พร้อมลงลูกรังไหล่ทาง หรือพื้นที่ไม่น้อยกว่า ๓,๐๐๐ ตารางเมตร รายละเอียดตามแบบที่องค์การบริหารส่วนจังหวัดอุทัยธานีกำหนด ด้วยวิธีประกวดราคาอิเล็กทรอนิกส์ (e-bidding)

ราคากลางของงานก่อสร้างถนนคอนกรีตเสริมเหล็กฯ ในครั้งนี้ เป็นเงินทั้งสิ้น ๑,๙๘๙,๐๐๐.๐๐ บาท (หนึ่งล้านเก้าแสนแปดหมื่นเก้าพันบาทถ้วน)

ผู้ยื่นข้อเสนอจะต้องมีคุณสมบัติ ดังต่อไปนี้

๑. มีความสามารถตามกฎหมาย
๒. ไม่เป็นบุคคลล้มละลาย
๓. ไม่อยู่ระหว่างเลิกกิจการ
๔. ไม่เป็นบุคคลซึ่งอยู่ระหว่างถูกระงับการยื่นข้อเสนอหรือทำสัญญากับหน่วยงานของรัฐไว้ชั่วคราว เนื่องจากเป็นผู้ที่ไม่ผ่านเกณฑ์การประเมินผลการปฏิบัติงานของผู้ประกอบการตามระเบียบที่รัฐมนตรีว่าการกระทรวงการคลังกำหนดตามที่ประกาศเผยแพร่ในระบบเครือข่ายสารสนเทศของกรมบัญชีกลาง
๕. ไม่เป็นบุคคลซึ่งถูกระบุชื่อไว้ในบัญชีรายชื่อผู้ทำงานและได้แจ้งเวียนชื่อให้เป็นผู้ทำงานของหน่วยงานของรัฐในระบบเครือข่ายสารสนเทศของกรมบัญชีกลาง ซึ่งรวมถึงนิติบุคคลที่ผู้ทำงานเป็นหุ้นส่วนผู้จัดการ กรรมการผู้จัดการ ผู้บริหาร ผู้มีอำนาจในการดำเนินงานในกิจการของนิติบุคคลนั้นด้วย
๖. มีคุณสมบัติและไม่มีลักษณะต้องห้ามตามที่คณะกรรมการนโยบายการจัดซื้อจัดจ้างและการบริหารพัสดุภาครัฐกำหนดในราชกิจจานุเบกษา
๗. เป็นนิติบุคคลผู้มีอาชีพรับจ้างงานที่ประกวดราคาอิเล็กทรอนิกส์ดังกล่าว
๘. ไม่เป็นผู้มีผลประโยชน์ร่วมกันกับผู้ยื่นข้อเสนอราคารายอื่นที่เข้ายื่นข้อเสนอให้แก่องค์การบริหารส่วนจังหวัดอุทัยธานี ณ วันประกาศประกวดราคาอิเล็กทรอนิกส์ หรือไม่เป็นผู้กระทำการอันเป็นการขัดขวางการแข่งขันราคาอย่างเป็นธรรม ในการประกวดราคาอิเล็กทรอนิกส์ครั้งนี้
๙. ไม่เป็นผู้ได้รับเอกสิทธิ์หรือความคุ้มกัน ซึ่งอาจปฏิเสธไม่ยอมขึ้นศาลไทย เว้นแต่รัฐบาลของผู้ยื่นข้อเสนอได้มีคำสั่งให้สละเอกสิทธิ์และความคุ้มกันเช่นนั้น

๑๐. ผู้ยื่นข้อเสนอต้องมีผลงานก่อสร้างประเภทเดียวกันกับงานที่ประกวดราคาจ้างก่อสร้างในวงเงินไม่น้อยกว่า ๙๐๐,๐๐๐.๐๐ บาท (เก้าแสนบาทถ้วน) และเป็นผลงานที่เป็นคู่สัญญาโดยตรงกับหน่วยงานของรัฐ หรือหน่วยงานเอกชนที่องค์การบริหารส่วนจังหวัดอุทัยธานีเชื่อถือ

ผู้ยื่นข้อเสนอที่เสนอราคาในรูปแบบของ "กิจการร่วมค้า" ต้องมีคุณสมบัติดังนี้

(๑) กรณีที่กิจการร่วมค้าได้จดทะเบียนเป็นนิติบุคคลใหม่ กิจการร่วมค้าจะต้องมีคุณสมบัติครบถ้วนตามเงื่อนไขที่กำหนดไว้ในเอกสารประกวดราคา และการเสนอราคาให้เสนอราคาในนาม "กิจการร่วมค้า" ส่วนคุณสมบัติด้านผลงานก่อสร้าง กิจการร่วมค้าดังกล่าวสามารถนำผลงานก่อสร้างของผู้เข้าร่วมค้ามาใช้แสดงเป็นผลงานก่อสร้างของกิจการร่วมค้าที่เข้าประกวดราคาได้

(๒) กรณีที่กิจการร่วมค้าไม่ได้จดทะเบียนเป็นนิติบุคคลใหม่ นิติบุคคลแต่ละนิติบุคคลที่เข้าร่วมค้าทุกรายจะต้องมีคุณสมบัติครบถ้วนตามเงื่อนไขที่กำหนดไว้ในเอกสารประกวดราคา เว้นแต่ในกรณีที่กิจการร่วมค้าได้มีข้อตกลงระหว่างผู้เข้าร่วมค้าเป็นลายลักษณ์อักษรกำหนดให้ผู้เข้าร่วมค้ารายใดรายหนึ่งเป็นผู้รับผิดชอบหลักในการเข้าเสนอรากับหน่วยงานของรัฐ และแสดงหลักฐานดังกล่าวมาพร้อมการยื่นข้อเสนอประกวดราคาทางระบบจัดซื้อจัดจ้างภาครัฐด้วยอิเล็กทรอนิกส์ กิจการร่วมค่านั้นสามารถใช้ผลงานก่อสร้างของผู้เข้าร่วมค้าหลักรายเดียวเป็นผลงานก่อสร้างของกิจการร่วมค้าที่ยื่นข้อเสนอได้

ทั้งนี้ "กิจการร่วมค้าที่จดทะเบียนเป็นนิติบุคคลใหม่" หมายความว่า กิจการร่วมค้าที่จดทะเบียนเป็นนิติบุคคลต่อกรมพัฒนาธุรกิจการค้า กระทรวงพาณิชย์

๑๑. ผู้ยื่นข้อเสนอต้องลงทะเบียนในระบบจัดซื้อจัดจ้างภาครัฐด้วยอิเล็กทรอนิกส์ (Electronic Government Procurement : e - GP) ของกรมบัญชีกลาง

๑๒. ผู้ยื่นข้อเสนอซึ่งได้รับคัดเลือกเป็นคู่สัญญาต้องลงทะเบียนในระบบจัดซื้อจัดจ้างภาครัฐด้วยอิเล็กทรอนิกส์ (Electronic Government Procurement : e - GP) ของกรมบัญชีกลาง ตามที่คณะกรรมการ ป.ป.ช. กำหนด

๑๓. ผู้ยื่นข้อเสนอต้องไม่อยู่ในฐานะเป็นผู้ไม่แสดงบัญชีรายรับรายจ่ายหรือแสดงบัญชีรายรับรายจ่ายไม่ถูกต้องครบถ้วนในสาระสำคัญ ตามที่คณะกรรมการ ป.ป.ช. กำหนด

๑๔. ผู้ยื่นข้อเสนอซึ่งได้รับคัดเลือกเป็นคู่สัญญาต้องรับและจ่ายเงินผ่านบัญชีธนาคาร เว้นแต่การจ่ายเงินแต่ละครั้งซึ่งมีมูลค่าไม่เกินสามหมื่นบาทคู่สัญญาอาจจ่ายเป็นเงินสดก็ได้ ตามที่คณะกรรมการ ป.ป.ช. กำหนด

ผู้ยื่นข้อเสนอต้องยื่นข้อเสนอและเสนอราคาทางระบบจัดซื้อจัดจ้างภาครัฐด้วยอิเล็กทรอนิกส์ ในวันที่ ๒๕ กุมภาพันธ์ ๒๕๖๒ ระหว่างเวลา ๐๘.๓๐ น. ถึง ๑๖.๓๐ น.

ผู้สนใจสามารถขอซื้อเอกสารประกวดราคาด้วยอิเล็กทรอนิกส์ ในราคาชุดละ ๑,๐๐๐.๐๐ บาท ผ่านทางระบบจัดซื้อจัดจ้างภาครัฐด้วยอิเล็กทรอนิกส์และชำระเงินผ่านทางธนาคาร ตั้งแต่วันที่ ๑๔ กุมภาพันธ์ ๒๕๖๒ ถึงวันที่ ๒๒ กุมภาพันธ์ ๒๕๖๒ โดยดาวน์โหลดเอกสารผ่านทางระบบจัดซื้อจัดจ้างภาครัฐด้วยอิเล็กทรอนิกส์ ได้ภายหลังจาก

ชำระเงินเป็นที่เรียบร้อยแล้วจนถึงก่อนวันเสนอราคา

ผู้สนใจสามารถดูรายละเอียดได้ที่เว็บไซต์ [www.uthaipao.go.th](http://www.uthaipao.go.th) หรือ [www.gprocurement.go.th](http://www.gprocurement.go.th)  
หรือสอบถามทางโทรศัพท์หมายเลข ๐-๕๖๕๑-๒๙๓๗ ในวันและเวลาราชการ

ประกาศ ณ วันที่ ๑๔ กุมภาพันธ์ พ.ศ. ๒๕๖๒



(นายเผด็จ นุ้ยปรี)

นายกองค์การบริหารส่วนจังหวัดอุทัยธานี

หมายเหตุ ผู้ประกอบการสามารถจัดเตรียมเอกสารประกอบการเสนอราคา (เอกสารส่วนที่ ๑ และเอกสารส่วนที่ ๒)  
ในระบบ e-GP ได้ตั้งแต่วันที่ซื้อเอกสารจนถึงวันเสนอราคา

## เอกสารประกวดราคาจ้างก่อสร้างด้วยการประกวดราคาอิเล็กทรอนิกส์ (e-bidding)

เลขที่ ๒๔/๒๕๖๒

การจ้างก่อสร้างโครงการก่อสร้างถนน คสล. สายหมู่ที่ ๒ ตำบลหนองกระทุ่ม - หมู่ที่ ๒ ตำบลหนองกลางดง อำเภอทัพทัน จังหวัดอุทัยธานี ขนาดผิวจราจรกว้าง ๖ เมตร ยาว ๕๐๐ เมตร หนา ๐.๑๕ เมตร พร้อมลงลูกรังไหล่ทาง หรือพื้นที่ไม่น้อยกว่า ๓,๐๐๐ ตารางเมตร รายละเอียดตามแบบที่องค์การบริหารส่วนจังหวัดอุทัยธานี

กำหนด

ตามประกาศ องค์การบริหารส่วนจังหวัดอุทัยธานี

ลงวันที่ ๑๕ กุมภาพันธ์ ๒๕๖๒

องค์การบริหารส่วนจังหวัดอุทัยธานี ซึ่งต่อไปนี้จะเรียกว่า "องค์การบริหารส่วนจังหวัด" มีความประสงค์จะประกวดราคาจ้างก่อสร้าง โครงการก่อสร้างถนน คสล. สายหมู่ที่ ๒ ตำบลหนองกระทุ่ม - หมู่ที่ ๒ ตำบลหนองกลางดง อำเภอทัพทัน จังหวัดอุทัยธานี ขนาดผิวจราจรกว้าง ๖ เมตร ยาว ๕๐๐ เมตร หนา ๐.๑๕ เมตร พร้อมลงลูกรังไหล่ทาง หรือพื้นที่ไม่น้อยกว่า ๓,๐๐๐ ตารางเมตร รายละเอียดตามแบบที่องค์การบริหารส่วนจังหวัดอุทัยธานีกำหนด สายหมู่ที่ ๒ ตำบลหนองกระทุ่ม - หมู่ที่ ๒ ตำบลหนองกลางดง อำเภอทัพทัน จังหวัดอุทัยธานี ด้วยวิธีประกวดราคาอิเล็กทรอนิกส์ โดยมีข้อแนะนำและข้อกำหนดดังต่อไปนี้

### ๑. เอกสารแนบท้ายเอกสารประกวดราคาอิเล็กทรอนิกส์

- ๑.๑ แบบรูปและรายการละเอียด
- ๑.๒ แบบใบเสนอราคาที่กำหนดไว้ในระบบจัดซื้อจัดจ้างภาครัฐด้วยอิเล็กทรอนิกส์
- ๑.๓ สัญญาจ้างก่อสร้าง
- ๑.๔ แบบหนังสือค้ำประกัน
  - (๑) หลักประกันสัญญา
- ๑.๕ สูตรการปรับราคา
- ๑.๖ บทนิยาม
  - (๑) ผู้ที่มีผลประโยชน์ร่วมกัน
  - (๒) การขัดขวางการแข่งขันอย่างเป็นธรรม
- ๑.๗ แบบบัญชีเอกสารที่กำหนดไว้ในระบบจัดซื้อจัดจ้างภาครัฐด้วยอิเล็กทรอนิกส์
  - (๑) บัญชีเอกสารส่วนที่ ๑
  - (๒) บัญชีเอกสารส่วนที่ ๒
- ๑.๘ รายละเอียดการคำนวณราคากลางงานก่อสร้างตาม BOQ (Bill of Quantities)

### ๒. คุณสมบัติของผู้ยื่นข้อเสนอ

- ๒.๑ มีความสามารถตามกฎหมาย
- ๒.๒ ไม่เป็นบุคคลล้มละลาย
- ๒.๓ ไม่อยู่ระหว่างเลิกกิจการ
- ๒.๔ ไม่เป็นบุคคลซึ่งอยู่ระหว่างถูกระงับการยื่นข้อเสนอหรือทำสัญญากับหน่วยงานของรัฐไว้

ชั่วคราว เนื่องจากเป็นผู้ที่ไม่ผ่านเกณฑ์การประเมินผลการปฏิบัติงานของผู้ประกอบการตามระเบียบที่รัฐมนตรีว่าการกระทรวงการคลังกำหนดตามที่ประกาศเผยแพร่ในระบบเครือข่ายสารสนเทศของกรมบัญชีกลาง

๒.๕ ไม่เป็นบุคคลซึ่งถูกระบุชื่อไว้ในบัญชีรายชื่อผู้ทำงานและได้แจ้งเวียนชื่อให้เป็นผู้ทำงานของหน่วยงานของรัฐในระบบเครือข่ายสารสนเทศของกรมบัญชีกลาง ซึ่งรวมถึงนิติบุคคลที่ผู้ทำงานเป็นหุ้นส่วนผู้จัดการ กรรมการผู้จัดการ ผู้บริหาร ผู้มีอำนาจในการดำเนินงานในกิจการของนิติบุคคลนั้นด้วย

๒.๖ มีคุณสมบัติและไม่มีลักษณะต้องห้ามตามที่คณะกรรมการนโยบายการจัดซื้อจัดจ้างและการบริหารพัสดุภาครัฐกำหนดในราชกิจจานุเบกษา

๒.๗ เป็นนิติบุคคลผู้มีอาชีพรับจ้างงานที่ประกวดราคาอิเล็กทรอนิกส์ดังกล่าว

๒.๘ ไม่เป็นผู้มีผลประโยชน์ร่วมกันกับผู้ยื่นข้อเสนอรายอื่นที่เข้ายื่นข้อเสนอให้แก่ องค์การบริหารส่วนจังหวัด ณ วันประกาศประกวดราคาอิเล็กทรอนิกส์ หรือไม่เป็นผู้กระทำการอันเป็นการขัดขวางการแข่งขันอย่างเป็นธรรม ในการประกวดราคาอิเล็กทรอนิกส์ครั้งนี้

๒.๙ ไม่เป็นผู้ได้รับเอกสิทธิ์หรือความคุ้มกัน ซึ่งอาจปฏิเสธไม่ยอมขึ้นศาลไทย เว้นแต่รัฐบาลของผู้ยื่นข้อเสนอได้มีคำสั่งให้สละเอกสิทธิ์และความคุ้มกันเช่นนั้น

๒.๑๐ ผู้ยื่นข้อเสนอต้องมีผลงานก่อสร้างประเภทเดียวกันกับงานที่ประกวดราคาจ้างก่อสร้างในวงเงินไม่น้อยกว่า ๙๐๐,๐๐๐.๐๐ บาท (เก้าแสนบาทถ้วน) และเป็นผลงานที่เป็นคู่สัญญาโดยตรงกับหน่วยงานของรัฐ หรือหน่วยงานเอกชนที่องค์การบริหารส่วนจังหวัดเชื่อถือ

ผู้ยื่นข้อเสนอที่เสนอราคาในรูปแบบของ "กิจการร่วมค้า" ต้องมีคุณสมบัติ ดังนี้

(๑) กรณีที่กิจการร่วมค้าได้จดทะเบียนเป็นนิติบุคคลใหม่ กิจการร่วมค้าจะต้องมีคุณสมบัติครบถ้วนตามเงื่อนไขที่กำหนดไว้ในเอกสารประกวดราคา และการเสนอราคาให้เสนอราคาในนาม "กิจการร่วมค้า" ส่วนคุณสมบัติด้านผลงานก่อสร้าง กิจการร่วมค้าดังกล่าวสามารถนำผลงานก่อสร้างของผู้เข้าร่วมค้ามาใช้แสดงเป็นผลงานก่อสร้างของกิจการร่วมค้าที่เข้าประกวดราคาได้

(๒) กรณีที่กิจการร่วมค้าไม่ได้จดทะเบียนเป็นนิติบุคคลใหม่ นิติบุคคลแต่ละนิติบุคคลที่เข้าร่วมค้าทุกรายจะต้องมีคุณสมบัติครบถ้วนตามเงื่อนไขที่กำหนดไว้ในเอกสารประกวดราคา เว้นแต่ ในกรณีที่กิจการร่วมค้าได้มีข้อตกลงระหว่างผู้เข้าร่วมค้าเป็นลายลักษณ์อักษรกำหนดให้ผู้เข้าร่วมค้ายุติรายหนึ่งเป็นผู้รับผิดชอบหลักในการเข้าเสนอราคากับหน่วยงานของรัฐ และแสดงหลักฐานดังกล่าวมาพร้อมการยื่นข้อเสนอประกวดราคาทางระบบจัดซื้อจัดจ้างภาครัฐด้วยอิเล็กทรอนิกส์ กิจการร่วมค่านั้นสามารถใช้ผลงานก่อสร้างของผู้เข้าร่วมค้าหลักรายเดียวเป็นผลงานก่อสร้างของกิจการร่วมค้าที่ยื่นเสนอราคาได้

ทั้งนี้ "กิจการร่วมค้าที่จดทะเบียนเป็นนิติบุคคลใหม่" หมายความว่า กิจการร่วมค้าที่จดทะเบียนเป็นนิติบุคคลต่อกรมพัฒนาธุรกิจการค้า กระทรวงพาณิชย์

๒.๑๑ ผู้ยื่นข้อเสนอต้องลงทะเบียนในระบบจัดซื้อจัดจ้างภาครัฐด้วยอิเล็กทรอนิกส์ (Electronic Government Procurement : e - GP) ของกรมบัญชีกลาง

๒.๑๒ ผู้ยื่นข้อเสนอซึ่งได้รับคัดเลือกเป็นคู่สัญญาต้องลงทะเบียนในระบบจัดซื้อจัดจ้างภาครัฐด้วยอิเล็กทรอนิกส์ (Electronic Government Procurement : e - GP) ของกรมบัญชีกลาง ตามที่คณะกรรมการ ป.ป.ช. กำหนด

๒.๑๓ ผู้ยื่นข้อเสนอต้องไม่อยู่ในฐานะเป็นผู้ไม่แสดงบัญชีรายรับรายจ่ายหรือแสดงบัญชีรายรับรายจ่ายไม่ถูกต้องครบถ้วนในสาระสำคัญ ตามที่คณะกรรมการ ป.ป.ช. กำหนด

๒.๑๔ ผู้ยื่นข้อเสนอซึ่งได้รับคัดเลือกเป็นคู่สัญญาต้องรับและจ่ายเงินผ่านบัญชีธนาคาร เว้นแต่การจ่ายเงินแต่ละครั้งซึ่งมีมูลค่าไม่เกินสามหมื่นบาทคู่สัญญาอาจจ่ายเป็นเงินสดก็ได้ ตามที่คณะกรรมการ ป.ป.ช.

กำหนด

### ๓. หลักฐานการยื่นข้อเสนอ

ผู้ยื่นข้อเสนอจะต้องเสนอเอกสารหลักฐานยื่นมาพร้อมกับการเสนอราคาทางระบบจัดซื้อจัดจ้างภาครัฐด้วยอิเล็กทรอนิกส์ โดยแยกเป็น ๒ ส่วน คือ

#### ๓.๑ ส่วนที่ ๑ อย่างน้อยต้องมีเอกสารดังต่อไปนี้

- (๑) ในกรณีผู้ยื่นข้อเสนอเป็นนิติบุคคล
  - (ก) ห้างหุ้นส่วนสามัญหรือห้างหุ้นส่วนจำกัด ให้ยื่นสำเนาหนังสือรับรองการจดทะเบียนนิติบุคคล บัญชีรายชื่อหุ้นส่วนผู้จัดการ ผู้มีอำนาจควบคุม (ถ้ามี) พร้อมทั้งรับรองสำเนาถูกต้อง
  - (ข) บริษัทจำกัดหรือบริษัทมหาชนจำกัด ให้ยื่นสำเนาหนังสือรับรองการจดทะเบียนนิติบุคคล หนังสือบริคณห์สนธิ บัญชีรายชื่อกรรมการผู้จัดการ ผู้มีอำนาจควบคุม (ถ้ามี) และบัญชีผู้ถือหุ้นรายใหญ่ (ถ้ามี) พร้อมทั้งรับรองสำเนาถูกต้อง

- (๒) ในกรณีผู้ยื่นข้อเสนอเป็นบุคคลธรรมดาหรือคณะบุคคลที่มีชื่อนิติบุคคล ให้ยื่นสำเนาบัตรประจำตัวประชาชนของผู้ยื่น ข้อเสนอขอลงที่แสดงถึงการเข้าเป็นหุ้นส่วน (ถ้ามี) สำเนาบัตรประจำตัวประชาชนของผู้เป็นหุ้นส่วน หรือสำเนาหนังสือเดินทางของผู้เป็นหุ้นส่วนที่ได้ถือสัญชาติไทย พร้อมทั้งรับรองสำเนาถูกต้อง

- (๓) ในกรณีผู้ยื่นข้อเสนอเป็นผู้ยื่นข้อเสนอร่วมกันในฐานะเป็นผู้ร่วมค้า ให้ยื่นสำเนาสัญญาของการเข้าร่วมค้า และเอกสารตามที่ระบุไว้ใน (๑) หรือ (๒) ของผู้ร่วมค้า แล้วแต่กรณี

- (๔) เอกสารเพิ่มเติมอื่นๆ

- (๔.๑) สำเนาใบทะเบียนพาณิชย์ พร้อมทั้งรับรองสำเนาถูกต้อง

- (๔.๒) สำเนาใบทะเบียนภาษีมูลค่าเพิ่ม พร้อมทั้งรับรองสำเนาถูกต้อง

- (๖) บัญชีเอกสารส่วนที่ ๑ ทั้งหมดที่ได้ยื่นพร้อมกับการเสนอราคาทางระบบจัดซื้อจัดจ้างภาครัฐด้วยอิเล็กทรอนิกส์ ตามแบบในข้อ ๑.๗ (๑) โดยไม่ต้องแนบในรูปแบบ PDF File (Portable Document Format)

ทั้งนี้ เมื่อผู้ยื่นข้อเสนอดำเนินการแนบไฟล์เอกสารตามบัญชีเอกสารส่วนที่ ๑ ครบถ้วน ถูกต้องแล้ว ระบบจัดซื้อจัดจ้างภาครัฐด้วยอิเล็กทรอนิกส์จะสร้างบัญชีเอกสารส่วนที่ ๑ ตามแบบในข้อ ๑.๗ (๑) ให้โดยผู้ยื่นข้อเสนอไม่ต้องแนบบัญชีเอกสารส่วนที่ ๑ ดังกล่าวในรูปแบบ PDF File (Portable Document Format)

#### ๓.๒ ส่วนที่ ๒ อย่างน้อยต้องมีเอกสารดังต่อไปนี้

- (๑) ในกรณีที่ผู้ยื่นเสนอมอบอำนาจให้บุคคลอื่นกระทำการแทนให้แนบหนังสือมอบอำนาจซึ่งติดอากรแสตมป์ตามกฎหมาย โดยมีหลักฐานแสดงตัวตนของผู้มอบอำนาจและผู้รับมอบอำนาจ ทั้งนี้หากผู้รับมอบอำนาจเป็นบุคคลธรรมดาต้องเป็นผู้ที่บรรลุนิติภาวะตามกฎหมายแล้วเท่านั้น

- (๒) สำเนาหนังสือรับรองผลงานก่อสร้างพร้อมทั้งรับรองสำเนาถูกต้อง

- (๓) บัญชีรายการก่อสร้าง หรือใบแจ้งปริมาณงานและราคา ซึ่งจะต้องแสดงรายการวัสดุอุปกรณ์ ค่าแรงงาน ภาษีประเภทต่างๆ รวมทั้งกำไรไว้ด้วย

- (๔) เอกสารเพิ่มเติมอื่น ๆ

- (๔.๑) สำเนาแบบแสดงการลงทะเบียนในระบบ e-GP พร้อมทั้งรับรองสำเนาถูกต้อง



(๔.๒) หนังสือรับรองของวิศวกรโครงการ (กรณีเป็นสำเนาให้รับรองสำเนาถูกต้อง) พร้อมสำเนาใบอนุญาตประกอบวิชาชีพวิศวกรรมควบคุม ตาม พ.ร.บ. พ.ศ. ๒๕๔๒ พร้อมทั้งรับรองสำเนาถูกต้อง

(๔.๓) หนังสือรับรองของช่างประจำโครงการ (กรณีเป็นสำเนาให้รับรองสำเนาถูกต้อง) พร้อมสำเนาหนังสือรับรองคุณวุฒิหรือหนังสือแสดงผลการเรียน และสำเนาบัตรประจำตัวประชาชน พร้อมทั้งรับรองสำเนาถูกต้อง

(๔.๔) อื่น ๆ (ถ้ามี)

(๕) บัญชีเอกสารส่วนที่ ๒ ทั้งหมดที่ได้ยื่นพร้อมกับการเสนอราคาทางระบบจัดซื้อจัดจ้างภาครัฐด้วยอิเล็กทรอนิกส์ตามแบบในข้อ ๑.๗ (๒) โดยไม่ต้องแนบในรูปแบบ PDF File (Portable Document Format)

ทั้งนี้ เมื่อผู้ยื่นข้อเสนอดำเนินการแนบไฟล์เอกสารตามบัญชีเอกสารส่วนที่ ๒ ครบถ้วนถูกต้องแล้ว ระบบจัดซื้อจัดจ้างภาครัฐด้วยอิเล็กทรอนิกส์จะสร้างบัญชีเอกสารส่วนที่ ๒ ตามแบบในข้อ ๑.๗ (๒) ให้ โดยผู้ยื่นข้อเสนอไม่ต้องแนบบัญชีเอกสารส่วนที่ ๒ ดังกล่าวในรูปแบบ PDF File (Portable Document Format)

#### ๔. การเสนอราคา

๔.๑ ผู้ยื่นข้อเสนอต้องยื่นข้อเสนอ และเสนอราคาทางระบบจัดซื้อจัดจ้างภาครัฐด้วยอิเล็กทรอนิกส์ตามที่กำหนดไว้ในเอกสารประกวดราคาอิเล็กทรอนิกส์นี้ โดยไม่มีเงื่อนไขใดๆ ทั้งสิ้น และจะต้องกรอกข้อความให้ถูกต้องครบถ้วน พร้อมทั้งหลักฐานแสดงตัวตนและทำการยืนยันตัวตนของผู้ยื่นข้อเสนอโดยไม่ต้องแนบใบเสนอราคาในรูปแบบ PDF File (Portable Document Format)

๔.๒ ผู้ยื่นข้อเสนอจะต้องกรอกรายละเอียดการเสนอราคาในใบเสนอราคาตามข้อ ๑.๒ พร้อมทั้งทำใบแจ้งปริมาณงานและราคา ใบบัญชีรายการก่อสร้างให้ครบถ้วน

ในการเสนอราคาให้เสนอราคาเป็นเงินบาทและเสนอราคาได้เพียงครั้งเดียวและราคาเดียว โดยเสนอราคารวม หรือราคาต่อหน่วย หรือราคาต่อรายการ ตามเงื่อนไขที่ระบุไว้ท้ายใบเสนอราคาให้ถูกต้อง ทั้งนี้ ราคารวมที่เสนอจะต้องตรงกันทั้งตัวเลขและตัวหนังสือ ถ้าตัวเลขและตัวหนังสือไม่ตรงกัน ให้ถือตัวหนังสือเป็นสำคัญ โดยคิดราคารวมทั้งสิ้นซึ่งรวมค่าภาษีมูลค่าเพิ่ม ภาษีอากรอื่น และค่าใช้จ่ายที่ส่งไปเรียบร้อยแล้ว

ราคาที่เสนอจะต้องเสนอกำหนดยื่นราคาไม่น้อยกว่า ๖๐ วัน ตั้งแต่วันเสนอราคาโดยภายในกำหนดยื่นราคา ผู้ยื่นข้อเสนอต้องรับผิดชอบราคาที่ตนได้เสนอไว้และจะถอนการเสนอราคามีได้

๔.๓ ผู้ยื่นข้อเสนอจะต้องเสนอกำหนดเวลาดำเนินการก่อสร้างแล้วเสร็จไม่เกิน ๘๐ วัน นับถัดจากวันลงนามในสัญญาจ้างหรือจากวันที่ได้รับหนังสือแจ้งจาก องค์การบริหารส่วนจังหวัด ให้เริ่มทำงาน

๔.๔ ก่อนเสนอราคา ผู้ยื่นข้อเสนอควรตรวจดูร่างสัญญา แบบรูป และรายการละเอียด ฯลฯ ให้ถี่ถ้วนและเข้าใจเอกสารประกวดราคาจ้างอิเล็กทรอนิกส์ทั้งหมดเสียก่อนที่จะตกลงยื่นข้อเสนอตามเงื่อนไขในเอกสารประกวดราคาจ้างอิเล็กทรอนิกส์

๔.๕ ผู้ยื่นข้อเสนอจะต้องยื่นข้อเสนอและเสนอราคาทางระบบจัดซื้อจัดจ้างภาครัฐด้วยอิเล็กทรอนิกส์ในวันที่ ๒๕ กุมภาพันธ์ ๒๕๖๒ ระหว่างเวลา ๐๘.๓๐ น. ถึง ๑๖.๓๐ น. และเวลาในการเสนอราคาให้ถือตามเวลาของระบบจัดซื้อจัดจ้างภาครัฐด้วยอิเล็กทรอนิกส์เป็นเกณฑ์

เมื่อพ้นกำหนดเวลายื่นข้อเสนอและเสนอราคาแล้ว จะไม่รับเอกสารการยื่นข้อเสนอและเสนอราคาใดๆ โดยเด็ดขาด

๔.๖ ผู้ยื่นข้อเสนอต้องจัดทำเอกสารสำหรับใช้ในการเสนอราคาในรูปแบบไฟล์เอกสาร

ประเภท PDF File (Portable Document Format) โดยผู้ยื่นข้อเสนอต้องเป็นผู้รับผิดชอบตรวจสอบความครบถ้วน ถูกต้อง และชัดเจนของเอกสาร PDF File ก่อนที่จะยืนยันการเสนอราคา แล้วจึงส่งข้อมูล (Upload) เพื่อเป็นการ เสนอราคาให้แก่องค์การบริหารส่วนจังหวัด ผ่านทางระบบจัดซื้อจัดจ้างภาครัฐด้วยอิเล็กทรอนิกส์

๔.๗ คณะกรรมการพิจารณาผลการประกวดราคาอิเล็กทรอนิกส์จะดำเนินการตรวจสอบ คุณสมบัติของผู้ยื่นข้อเสนอแต่ละรายว่า เป็นผู้ยื่นข้อเสนอที่มีผลประโยชน์ร่วมกันกับผู้ยื่นข้อเสนอรายอื่นตามข้อ ๑.๖ (๑) หรือไม่ หากปรากฏว่าผู้ยื่นข้อเสนอรายใดเป็นผู้ยื่นข้อเสนอที่มีผลประโยชน์ร่วมกันกับผู้ยื่นข้อเสนอรายอื่น คณะ กรรมการฯ จะตัดรายชื่อผู้ยื่นข้อเสนอราคาที่มีผลประโยชน์ร่วมกันนั้นออกจากการเป็นผู้ยื่นข้อเสนอ

หากปรากฏต่อคณะกรรมการพิจารณาผลการประกวดราคาอิเล็กทรอนิกส์ว่า ก่อนหรือในขณะที่ มีการพิจารณาข้อเสนอ มีผู้ยื่นข้อเสนอรายใดกระทำการอันเป็นการขัดขวางการแข่งขันอย่างเป็นธรรมตามข้อ ๑.๖ (๒) และคณะกรรมการฯ เชื่อว่ามีการกระทำการอันเป็นการขัดขวางการแข่งขันอย่างเป็นธรรม คณะกรรมการฯ จะตัดรายชื่อ ผู้ยื่นข้อเสนอรายนั้นออกจากการเป็นผู้ยื่นข้อเสนอ และองค์การบริหารส่วนจังหวัด จะพิจารณาลงโทษผู้ยื่นข้อเสนอด้ง กล่าวเป็นผู้ทำงาน เว้นแต่ องค์การบริหารส่วนจังหวัด จะพิจารณาเห็นว่าผู้ยื่นข้อเสนอรายนั้น มิใช่เป็นผู้ริเริ่มให้มีการก ระทำดังกล่าวและได้ให้ความร่วมมือเป็นประโยชน์ต่อการพิจารณาขององค์การบริหารส่วนจังหวัด

๔.๘ ผู้ยื่นข้อเสนอจะต้องปฏิบัติ ดังนี้

- (๑) ปฏิบัติตามเงื่อนไขที่ระบุไว้ในเอกสารประกวดราคาอิเล็กทรอนิกส์
- (๒) ราคาที่เสนอจะต้องเป็นราคาที่รวมภาษีมูลค่าเพิ่ม และภาษีอื่นๆ (ถ้ามี) รวมค่าใช้จ่าย ทั้งปวงไว้ด้วยแล้ว
- (๓) ผู้ยื่นข้อเสนอจะต้องลงทะเบียนเพื่อเข้าสู่กระบวนการเสนอราคา ตามวัน เวลา ที่ กำหนด
- (๔) ผู้ยื่นข้อเสนอจะถอนการเสนอราคาที่เสนอแล้วไม่ได้
- (๕) ผู้ยื่นข้อเสนอต้องศึกษาและทำความเข้าใจในระบบและวิธีการเสนอราคาด้วยวิธี

ประกวดราคาอิเล็กทรอนิกส์ ของกรมบัญชีกลางที่แสดงไว้ในเว็บไซต์ [www.gprocurement.go.th](http://www.gprocurement.go.th)

## ๕. หลักเกณฑ์และสิทธิในการพิจารณา

๕.๑ การพิจารณาผลการยื่นข้อเสนอประกวดราคาอิเล็กทรอนิกส์ครั้งนี้ องค์การบริหารส่วน จังหวัดจะพิจารณาตัดสินโดยใช้หลักเกณฑ์ ราคา

๕.๒ การพิจารณาผู้ชนะการยื่นข้อเสนอ

กรณีใช้หลักเกณฑ์ราคาในการพิจารณาผู้ชนะการยื่นข้อเสนอ องค์การบริหารส่วนจังหวัด จะพิจารณาจาก ราคารวม

๕.๓ หากผู้ยื่นข้อเสนอรายใดมีคุณสมบัติไม่ถูกต้องตามข้อ ๒ หรือยื่นหลักฐานการยื่นข้อ เสนอไม่ถูกต้อง หรือไม่ครบถ้วนตามข้อ ๓ หรือยื่นข้อเสนอไม่ถูกต้องตามข้อ ๔ แล้ว คณะกรรมการพิจารณาผล การ ประกวดราคาอิเล็กทรอนิกส์จะไม่รับพิจารณาข้อเสนอของผู้ยื่นข้อเสนอรายนั้น เว้นแต่ผู้ยื่นข้อเสนอรายใดเสนอ เอกสารทางเทคนิคหรือรายละเอียดคุณลักษณะเฉพาะของพัสดุที่จะจ้างไม่ครบถ้วน หรือเสนอรายละเอียดแตกต่างไป จากเงื่อนไขที่องค์การบริหารส่วนจังหวัดกำหนดไว้ในประกาศและเอกสารประกวดราคาอิเล็กทรอนิกส์ ในส่วนที่มีใ้ สาระสำคัญและความแตกต่างนั้น ไม่มีผลทำให้เกิดการได้เปรียบเสียเปรียบต่อผู้ยื่นข้อเสนอรายอื่น หรือเป็นการผิด พลาดเล็กน้อย คณะกรรมการฯ อาจพิจารณาผ่อนปรนการตัดสินสิทธิผู้ยื่นข้อเสนอรายนั้น

๕.๔ องค์การบริหารส่วนจังหวัดสงวนสิทธิ์ไม่พิจารณาข้อเสนอของผู้ยื่นข้อเสนอโดยไม่มี การ

ผ่อนผัน ในกรณีดังต่อไปนี้

(๑) ไม่ปรากฏชื่อผู้ยื่นข้อเสนอรายนั้นในบัญชีรายชื่อผู้รับเอกสารประกวดราคาอิเล็กทรอนิกส์ทางระบบจัดซื้อจัดจ้างด้วยอิเล็กทรอนิกส์ หรือบัญชีรายชื่อผู้ยื่นข้อเสนอประกวดราคาอิเล็กทรอนิกส์ทางระบบจัดซื้อจัดจ้างด้วยอิเล็กทรอนิกส์ ขององค์การบริหารส่วนจังหวัด

(๒) ไม่กรอกชื่อผู้ยื่นข้อเสนอในการเสนอราคาทางระบบจัดซื้อจัดจ้างด้วยอิเล็กทรอนิกส์

(๓) เสนอรายละเอียดแตกต่างไปจากเงื่อนไขที่กำหนดในเอกสารประกวดราคาอิเล็กทรอนิกส์ที่เป็นสาระสำคัญ หรือมีผลทำให้เกิดความได้เปรียบเสียเปรียบแก่ผู้ยื่นข้อเสนอรายอื่น

๕.๕ ในการตัดสินใจประกวดราคาอิเล็กทรอนิกส์หรือในการทำสัญญา คณะกรรมการพิจารณาผลการประกวดราคาอิเล็กทรอนิกส์หรือองค์การบริหารส่วนจังหวัด มีสิทธิให้ผู้ยื่นข้อเสนอชี้แจงข้อเท็จจริงเพิ่มเติมได้ องค์การบริหารส่วนจังหวัดมีสิทธิที่จะไม่รับข้อเสนอ ไม่รับราคา หรือไม่ทำสัญญา หากข้อเท็จจริงดังกล่าวไม่เหมาะสมหรือไม่ถูกต้อง

๕.๖ องค์การบริหารส่วนจังหวัดทรงไว้ซึ่งสิทธิที่จะไม่รับราคาต่ำสุด หรือราคาหนึ่งราคาใด หรือราคาที่ยื่นขอทั้งหมดก็ได้ และอาจพิจารณาเลือกจ้างในจำนวน หรือขนาด หรือเฉพาะรายการหนึ่งรายการใด หรืออาจจะยกเลิก การประกวดราคาอิเล็กทรอนิกส์โดยไม่พิจารณาจัดจ้างเลยก็ได้ สุดแต่จะพิจารณา ทั้งนี้ เพื่อประโยชน์ของทางราชการเป็นสำคัญ และให้ถือว่าการตัดสินใจขององค์การบริหารส่วนจังหวัดเป็นเด็ดขาดผู้ยื่นข้อเสนอจะเรียกร้องค่าใช้จ่าย หรือค่าเสียหายใดๆ มิได้ รวมทั้ง องค์การบริหารส่วนจังหวัดจะพิจารณายกเลิกการประกวดราคาอิเล็กทรอนิกส์และลงโทษผู้ยื่นข้อเสนอเป็นผู้ที่งาน ไม่ว่าจะเป็นผู้ยื่นข้อเสนอที่ได้รับการคัดเลือกหรือไม่ก็ตาม หากมีเหตุที่เชื่อถือได้ว่ายื่นข้อเสนอกระทำการโดยไม่สุจริต เช่น การเสนอเอกสารอันเป็นเท็จ หรือใช้ข้อมูลคลาดเคลื่อน หรือนิตินบุคคลอื่นมาเสนอราคาแทน เป็นต้น

ในกรณีที่ผู้ยื่นข้อเสนอรายที่เสนอราคาต่ำสุด เสนอราคาต่ำจนคาดหมายได้ว่าไม่อาจดำเนินงานตามเอกสารประกวดราคาอิเล็กทรอนิกส์ได้ คณะกรรมการพิจารณาผลการประกวดราคาอิเล็กทรอนิกส์หรือองค์การบริหารส่วนจังหวัด จะให้ผู้ยื่นข้อเสนอชี้แจงและแสดงหลักฐานที่ทำให้เชื่อได้ว่าผู้ยื่นข้อเสนอสามารถดำเนินงานตามเอกสารประกวดราคาอิเล็กทรอนิกส์ให้เสร็จสมบูรณ์ หากคำชี้แจงไม่เป็นที่รับฟังได้ องค์การบริหารส่วนจังหวัด มีสิทธิที่จะไม่รับข้อเสนอหรือไม่รับราคาของผู้ยื่นข้อเสนอรายนั้น ทั้งนี้ผู้ยื่นข้อเสนอดังกล่าวไม่มีสิทธิเรียกร้องค่าใช้จ่าย หรือค่าเสียหายใดๆ จากองค์การบริหารส่วนจังหวัด

๕.๗ ก่อนลงนามในสัญญา องค์การบริหารส่วนจังหวัด อาจประกาศยกเลิกการประกวดราคาอิเล็กทรอนิกส์ หากปรากฏว่ามีการกระทำที่เข้าลักษณะผู้ยื่นข้อเสนอที่ชนะการประกวดราคาหรือที่ได้รับการคัดเลือก มีผลประโยชน์ร่วมกัน หรือมีส่วนได้เสียกับผู้ยื่นข้อเสนอรายอื่น หรือขัดขวางการแข่งขันอย่างเป็นธรรม หรือสมยอมกันกับผู้ยื่นข้อเสนอรายอื่น หรือเจ้าหน้าที่ในการเสนอราคา หรือถือว่ากระทำการทุจริตอื่นใดในการเสนอราคา

## ๖. การทำสัญญาจ้างก่อสร้าง

ผู้ชนะการประกวดราคาอิเล็กทรอนิกส์จะต้องทำสัญญาจ้างตามแบบสัญญา ดังระบุในข้อ ๑.๓ หรือทำข้อตกลงเป็นหนังสือกับองค์การบริหารส่วนจังหวัด ภายใน ๓ วัน นับถัดจากวันที่ได้รับแจ้ง และจะต้องวางหลักประกันสัญญาเป็นจำนวนเงินเท่ากับร้อยละ ๕ ของราคาค่าจ้างที่ประกวดราคาอิเล็กทรอนิกส์ ให้องค์การบริหารส่วนจังหวัดยึดถือไว้ในขณะทำสัญญาโดยใช้หลักประกันอย่างหนึ่งอย่างใด ดังต่อไปนี้

### ๖.๑ เงินสด

๖.๒ เช็คหรือตราฟท์ที่ธนาคารเซ็นส่งจ่าย ซึ่งเป็นเช็คหรือตราฟท์ลงวันที่ที่ใช้เช็คหรือตราฟท์นั้น ชำระต่อเจ้าหน้าที่ในวันทำสัญญา หรือก่อนวันนั้นไม่เกิน ๓ วันทำการ

๖.๓ หนังสือค้ำประกันของธนาคารภายในประเทศ ตามตัวอย่างที่คณะกรรมการนโยบายกำหนด ดังระบุในข้อ ๑.๔ (๑) หรือจะเป็นหนังสือค้ำประกันอิเล็กทรอนิกส์ตามวิธีการที่กรมบัญชีกลางกำหนด

๖.๔ หนังสือค้ำประกันของบริษัทเงินทุน หรือบริษัทเงินทุนหลักทรัพย์ที่ได้รับอนุญาตให้ประกอบกิจการเงินทุนเพื่อการพาณิชย์และประกอบธุรกิจค้ำประกันตามประกาศของธนาคารแห่งประเทศไทย ตามรายชื่อบริษัทเงินทุนที่ธนาคารแห่งประเทศไทยแจ้งเวียนให้ทราบ โดยอนุโลมให้ใช้ตามตัวอย่างหนังสือค้ำประกันของธนาคารที่คณะกรรมการนโยบายกำหนด ดังระบุในข้อ ๑.๔ (๑)

๖.๕ พันธบัตรรัฐบาลไทย

หลักประกันนี้จะคืนให้ โดยไม่มีดอกเบี้ยภายใน ๑๕ วันนับถัดจากวันที่ผู้ชนะการประกวดราคาอิเล็กทรอนิกส์ (ผู้รับจ้าง) พ้นจากข้อผูกพันตามสัญญาจ้างแล้ว

#### ๗. ค่าจ้างและการจ่ายเงิน

องค์การบริหารส่วนจังหวัดจะจ่ายค่าจ้างซึ่งได้รวมภาษีมูลค่าเพิ่ม ตลอดจนภาษีอื่น ๆ และค่าใช้จ่ายทั้งปวงแล้ว โดยถือราคาเหมารวมเป็นเกณฑ์ และกำหนดการจ่ายเงินเป็น จำนวน ๒ งวด ดังนี้

งวดที่ ๑ เป็นจำนวนเงินในอัตราร้อยละ ๑๒ ของค่าจ้าง เมื่อผู้รับจ้างได้ปฏิบัติงาน รื้อถนนเดิม ก่อสร้างใหม่ งานรองพื้นทาง และงานพื้นทาง เสร็จเรียบร้อย ให้แล้วเสร็จภายใน ๓๐ วัน

งวดที่ ๒ (งวดสุดท้าย) เป็นจำนวนเงินในอัตราร้อยละ ๘๘ ของค่าจ้าง เมื่อผู้รับจ้างได้ปฏิบัติงาน ผิวทาง งานไหล่ทาง และงานอื่น ๆ ตามรูปแบบและรายการแล้วเสร็จทั้งหมดเรียบร้อย ถูกต้อง ครบถ้วน พร้อมขนย้ายเครื่องจักรออกจากสถานที่ก่อสร้าง และปฏิบัติงานทั้งหมดให้แล้วเสร็จ เรียบร้อยตามสัญญา รวมทั้งทำสถานที่ก่อสร้างให้สะอาดเรียบร้อยตามที่กำหนดไว้ในสัญญา

#### ๘. อัตราค่าปรับ

ค่าปรับตามสัญญาจ้างแนบท้ายเอกสารประกวดราคาอิเล็กทรอนิกส์นี้ หรือข้อตกลงจ้างเป็นหนังสือจะกำหนด ดังนี้

๘.๑ กรณีที่ผู้รับจ้างนำงานที่รับจ้างไปจ้างช่วงให้ผู้อื่นทำอีกทอดหนึ่งโดยไม่ได้รับอนุญาตจากองค์การบริหารส่วนจังหวัด จะกำหนดค่าปรับสำหรับการฝ่าฝืนดังกล่าวเป็นจำนวนร้อยละ ๑๐.๐๐ ของวงเงินของงานจ้างช่วงนั้น

๘.๒ กรณีที่ผู้รับจ้างปฏิบัติผิดสัญญาจ้างก่อสร้าง นอกเหนือจากข้อ ๘.๑ จะกำหนดค่าปรับเป็นรายวันเป็นจำนวนเงินตายตัวในอัตราร้อยละ ๐.๒๕ ของราคางานจ้าง

#### ๙. การรับประกันความชำรุดบกพร่อง

ผู้ชนะการประกวดราคาอิเล็กทรอนิกส์ซึ่งได้ทำสัญญาจ้าง ตามแบบ ดังระบุในข้อ ๑.๓ หรือข้อตกลงจ้างเป็นหนังสือแล้วแต่กรณี จะต้องรับประกันความชำรุดบกพร่องของงานจ้างที่เกิดขึ้นภายในระยะเวลา ไม่น้อยกว่า ๒ ปี นับถัดจากวันที่องค์การบริหารส่วนจังหวัดได้รับมอบงาน โดยต้องบริหารจัดการซ่อมแซมแก้ไขให้ใช้ได้ดังเดิมภายใน ๑๕ วัน นับถัดจากวันที่ได้รับแจ้งความชำรุดบกพร่อง

#### ๑๐. ข้อสงวนสิทธิในการยื่นข้อเสนอและอื่น ๆ

๑๐.๑ เงินค่าจ้างสำหรับงานจ้างครั้งนี้ ได้มาจากเงินงบประมาณรายจ่ายประจำปีงบประมาณ

ราคากลางของงานก่อสร้างถนนคอนกรีตเสริมเหล็กฯ ในครั้งนี้เป็นเงินทั้งสิ้น  
๑,๙๘๙,๐๐๐.- บาท (หนึ่งล้านเก้าแสนแปดหมื่นเก้าพันบาทถ้วน)

การลงนามในสัญญาจะกระทำต่อเมื่อ องค์การบริหารส่วนจังหวัดอุทัยธานี มีเงินงบประมาณเพียงพอที่จะดำเนินการได้แล้วเท่านั้น

๑๐.๒ เมื่อองค์การบริหารส่วนจังหวัดได้คัดเลือกผู้ยื่นข้อเสนอรายใดให้เป็นผู้รับจ้าง และได้ตกลงจ้าง ตามการประกวดราคาอิเล็กทรอนิกส์แล้ว ถ้าผู้รับจ้างจะต้องส่งหรือนำสิ่งของมาจากต่างจังหวัดเข้ามาจากต่างประเทศ และของนั้นต้องนำเข้ามาโดยทางเรือในเส้นทางที่มีเรือไทยเดินอยู่ และสามารถให้บริการรับขนได้ตามที่รัฐมนตรีว่าการกระทรวงคมนาคมประกาศกำหนด ผู้ยื่นข้อเสนอซึ่งเป็นผู้รับจ้างจะต้องปฏิบัติตามกฎหมายว่าด้วยการส่งเสริมการพาณิชย์ ดังนี้

(๑) แจกการส่งหรือนำสิ่งของดังกล่าวเข้ามาจากต่างประเทศต่อกรมเจ้าท่า ภายใน ๗ วัน นับตั้งแต่วันที่ผู้รับจ้างส่งหรือซื้อของจากต่างประเทศ เว้นแต่เป็นของที่รัฐมนตรีว่าการกระทรวงคมนาคมประกาศยกเว้นให้บรรทุกโดยเรืออื่นได้

(๒) จัดการให้สิ่งของดังกล่าวบรรทุกโดยเรือไทย หรือเรือที่มีสิทธิเช่นเดียวกับเรือไทย จากต่างประเทศมายังประเทศไทย เว้นแต่จะได้รับอนุญาตจากกรมเจ้าท่า ให้บรรทุกสิ่งของนั้น โดยเรืออื่นที่มีเรือไทย ซึ่งจะต้องได้รับอนุญาตเช่นนั้นก่อนบรรทุกของลงเรืออื่น หรือเป็นของที่รัฐมนตรีว่าการกระทรวงคมนาคมประกาศยกเว้นให้บรรทุกโดยเรืออื่น

(๓) ในกรณีที่มิปฏิบัติตาม (๑) หรือ (๒) ผู้รับจ้างจะต้องรับผิดชอบตามกฎหมายว่าด้วยการส่งเสริมการพาณิชย์

๑๐.๓ ผู้ยื่นข้อเสนอซึ่งองค์การบริหารส่วนจังหวัดได้คัดเลือกแล้ว ไม่ไปทำสัญญาหรือข้อตกลงจ้างเป็นหนังสือภายในเวลาที่กำหนดดังระบุไว้ในข้อ ๗ องค์การบริหารส่วนจังหวัดจะริบหลักประกันการยื่นข้อเสนอหรือเรียกจากผู้ออกหนังสือค้ำประกัน การยื่นข้อเสนอทันที และอาจพิจารณาเรียกร้องให้ชดใช้ความเสียหายอื่น (ถ้ามี) รวมทั้งจะพิจารณาให้เป็นผู้ทำงาน ตามระเบียบกระทรวงการคลังว่าด้วยการจัดซื้อจัดจ้างและการบริหารพัสดุภาครัฐ

๑๐.๔ องค์การบริหารส่วนจังหวัดสงวนสิทธิ์ที่จะแก้ไขเพิ่มเติมเงื่อนไข หรือข้อกำหนดในแบบสัญญาหรือข้อตกลงจ้างเป็นหนังสือให้เป็นไปตามความเห็นของสำนักงานอัยการสูงสุด (ถ้ามี)

๑๐.๕ ในกรณีที่เอกสารแนบท้ายเอกสารประกวดราคาอิเล็กทรอนิกส์นี้ มีความขัดหรือแย้งกัน ผู้ยื่นข้อเสนอจะต้องปฏิบัติตามคำวินิจฉัยขององค์การบริหารส่วนจังหวัด คำวินิจฉัยดังกล่าวให้ถือเป็นที่สุด และผู้ยื่นข้อเสนอไม่มีสิทธิเรียกร้องค่าใช้จ่ายใดๆ เพิ่มเติม

๑๐.๖ องค์การบริหารส่วนจังหวัด อาจประกาศยกเลิกการจัดจ้างในกรณีต่อไปนี้ได้ โดยที่ผู้ยื่นข้อเสนอจะเรียกร้องค่าเสียหายใดๆ จากองค์การบริหารส่วนจังหวัดไม่ได้

(๑) องค์การบริหารส่วนจังหวัดไม่ได้รับการจัดสรรเงินที่จะใช้ในการจัดจ้างหรือได้รับจัดสรรแต่ไม่เพียงพอที่จะทำการจัดจ้างครั้งนี้ต่อไป

(๒) มีการกระทำที่เข้าลักษณะผู้ยื่นข้อเสนอที่ชนะการจัดจ้างหรือที่ได้รับการคัดเลือกมีผลประโยชน์ร่วมกัน หรือมีส่วนได้เสียกับผู้ยื่นข้อเสนอรายอื่น หรือขัดขวางการแข่งขันอย่างเป็นธรรมหรือสมยอมกันกับผู้ยื่นข้อเสนอรายอื่น หรือเจ้าหน้าที่ในการเสนอราคา หรือส่อว่ากระทำการทุจริตอื่นใดในการเสนอราคา

(๓) การทำการจัดจ้างครั้งนี้ต่อไปอาจก่อให้เกิดความเสียหายแก่องค์การบริหารส่วน

## บทนิยาม

“ผู้เสนอราคาที่มีผลประโยชน์ร่วมกัน” หมายความว่า บุคคลธรรมดาหรือนิติบุคคลที่เข้าเสนอราคาขายในการประกวดราคาซื้อของกรม เป็นผู้มีส่วนได้เสียไม่ว่าโดยทางตรงหรือทางอ้อมในกิจการของบุคคลธรรมดาหรือนิติบุคคลอื่นที่เข้าเสนอราคาขายในการประกวดราคาซื้อของกรมในคราวเดียวกัน

การมีส่วนได้เสียไม่ว่าโดยทางตรงหรือทางอ้อมของบุคคลธรรมดาหรือนิติบุคคลดังกล่าวข้างต้น ได้แก่การที่บุคคลธรรมดาหรือนิติบุคคลดังกล่าวมีความสัมพันธ์กันในลักษณะดังต่อไปนี้

(๑) มีความสัมพันธ์กันในเชิงบริหาร โดยผู้จัดการ หุ่นส่วนผู้จัดการ กรรมการผู้จัดการ ผู้บริหาร หรือผู้มีอำนาจในการดำเนินงานในกิจการของบุคคลธรรมดาหรือของนิติบุคคลรายหนึ่ง มีอำนาจหรือสามารถใช้อำนาจในการบริหารจัดการกิจการของบุคคลธรรมดาหรือของนิติบุคคลอีกรายหนึ่งหรือหลายราย มีอำนาจหรือสามารถใช้อำนาจในการบริหารจัดการกิจการของบุคคลธรรมดาหรือของนิติบุคคลอีกรายหนึ่งหรือหลายราย ที่เสนอราคาให้แก่กรมในการประกวดราคาซื้อครั้งนี้

(๒) มีความสัมพันธ์กันในเชิงทุน โดยผู้เป็นหุ้นส่วนในห้างหุ้นส่วนสามัญ หรือผู้เป็นหุ้นส่วนไม่จำกัดความรับผิดในห้างหุ้นส่วนจำกัด หรือผู้ถือหุ้นรายใหญ่ในบริษัทจำกัดหรือบริษัทมหาชนจำกัด เป็นหุ้นส่วนในห้างหุ้นส่วนสามัญหรือห้างหุ้นส่วนจำกัด หรือเป็นผู้ถือหุ้นรายใหญ่ในบริษัทจำกัดหรือบริษัทมหาชนจำกัด อีกรายหนึ่งหรือหลายรายที่เสนอราคาให้แก่กรมในการประกวดราคาซื้อครั้งนี้

คำว่า “ผู้ถือหุ้นรายใหญ่” ให้หมายความว่า ผู้ถือหุ้นซึ่งถือหุ้นเกินกว่าร้อยละยี่สิบห้าในกิจการนั้น หรือในอัตราอื่นตามที่คณะกรรมการว่าด้วยการพัสดุเห็นสมควรประกาศกำหนดสำหรับกิจการบางประเภทหรือบางขนาด

(๓) มีความสัมพันธ์กันในลักษณะไขว้กันระหว่าง (๑) และ (๒) โดยผู้จัดการ หุ่นส่วนผู้จัดการ กรรมการผู้จัดการ ผู้บริหาร หรือผู้มีอำนาจในการดำเนินงานในกิจการของบุคคลธรรมดาหรือของนิติบุคคลรายหนึ่ง เป็นหุ้นส่วนในห้างหุ้นส่วนสามัญหรือห้างหุ้นส่วนจำกัด หรือเป็นผู้ถือหุ้นรายใหญ่ในบริษัทจำกัดหรือบริษัทมหาชนจำกัด อีกรายหนึ่งหรือหลายรายที่เข้าเสนอราคาให้แก่กรมในการประกวดราคาซื้อครั้งนี้ หรือในนัยกลับกัน

การดำรงตำแหน่ง การเป็นหุ้นส่วน หรือเข้าถือหุ้นดังกล่าวข้างต้นของคู่สมรส หรือบุตรที่ยังไม่บรรลุนิติภาวะของบุคคลใน (๑) (๒) หรือ (๓) ให้ถือว่าเป็นการดำรงตำแหน่ง การเป็นหุ้นส่วน หรือการถือหุ้นของบุคคลดังกล่าว

ในกรณีบุคคลใดใช้ชื่อบุคคลอื่นเป็นผู้จัดการ หุ่นส่วนผู้จัดการ กรรมการผู้จัดการ ผู้บริหาร ผู้เป็นหุ้นส่วนหรือผู้ถือหุ้นโดยที่ตนเองเป็นผู้ใช้อำนาจในการบริหารที่แท้จริง หรือเป็นผู้ถือหุ้นที่แท้จริงของห้างหุ้นส่วน หรือบริษัทจำกัด หรือบริษัทมหาชนจำกัด แล้วแต่กรณี และห้างหุ้นส่วน หรือบริษัทจำกัดหรือบริษัทมหาชนจำกัดที่เกี่ยวข้อง ได้เสนอราคาให้แก่กรมในการประกวดราคาซื้อคราวเดียวกัน ให้ถือว่าผู้เสนอราคาหรือผู้เสนองานนั้นมีความสัมพันธ์กันตาม (๑) (๒) หรือ (๓) แล้วแต่กรณี

## บทนิยาม

“การขัดขวางการแข่งขันราคาอย่างเป็นธรรม” หมายความว่า การที่ผู้เสนอราคา รายหนึ่งหรือหลายรายกระทำการอย่างใด ๆ อันเป็นการขัดขวาง หรือเป็นอุปสรรค หรือไม่เปิดโอกาส ให้มีการแข่งขันราคาอย่างเป็นธรรมในการเสนอราคาต่อกรม ไม่ว่าจะกระทำโดยการสมยอมกัน หรือ โดยการให้ ขอให้หรือรับว่าจะให้ เรียก รับ หรือยอมจะรับเงินหรือทรัพย์สิน หรือประโยชน์อื่นใด หรือใช้กำลังประทุษร้าย หรือข่มขู่ว่าจะใช้กำลังประทุษร้าย หรือแสดงเอกสารอันเป็นเท็จ หรือกระทำ การใดโดยทุจริต ทั้งนี้ โดยมีวัตถุประสงค์ที่จะแสวงหาประโยชน์ในระหว่างผู้เสนอราคาด้วยกัน หรือ เพื่อให้ประโยชน์แก่ผู้เสนอราคารายหนึ่งรายใดเป็นผู้มีสิทธิทำสัญญากับกรม หรือเพื่อหลีกเลี่ยงการแข่งขัน ราคาอย่างเป็นธรรม หรือเพื่อให้เกิดความได้เปรียบกรมโดยมิใช่เป็นไปในทางประกอบธุรกิจปกติ

---

## ใบแจ้งปริมาณงานและราคา

โครงการ ก่อสร้างถนน คสล. สายหมู่ที่ 2 ตำบลหนองกระทุ่ม - หมู่ที่ 2 ตำบลหนองกลางดง  
อำเภอท่าวุ้ง จังหวัดอุทัยธานี

โดย ห้างหุ้นส่วนจำกัด/บริษัท.....

ที่	รายการ	หน่วย	จำนวน	ราคาต่อหน่วย (บาท)	รวมเป็นเงินทั้งสิ้น (บาท)
	ขนาดผิวจราจรกว้าง 6 เมตร ยาว 500 เมตรหนา 0.15 เมตร พร้อมลงลูกรังไหล่ทาง หรือพื้นที่ไม่น้อยกว่า 3,000 ตารางเมตร				
1	งานรองพื้นทางและพื้นทาง (SUBBASE AND BASE COURSES)				
	1.1 งานรองพื้นทางวัสดุหินคลุก	ลบ.ม.	310.00		
2	งานผิวทาง (SURFACE COURSES)				
	2.1 งานทรายหยาบบดอัดแน่น	ลบ.ม.	150.00		
	2.2 งานผิวทางปอร์ตแลนด์ซีเมนต์คอนกรีต	ตร.ม.	3,000.00		
	2.3 รอยต่อเพื่อขยายตามขวาง (Expansion Joint)	ม.	30.00		
	2.4 รอยต่อเพื่อหดตามขวาง (Contraction Joint)	ม.	270.00		
	2.5 รอยต่อตามยาว (Longitudinal Joint)	ม.	500.00		
3	งานลูกรังบดอัดไหล่ทาง	ลบ.ม.	54.00		
4	งานจราจรสงเคราะห์				
	4.1 งานติดตั้ง				
	- ป้ายจราจรแบบ น1 + เสาคสล.	ชุด	1.00		
	- หลักกิโลเมตร แบบที่ 1	ชุด	1.00		
	- สัญญาณไฟกระพริบ + ป้าย ต1- ต27+ เสาคสล.	ชุด	2.00		
5	งานป้ายโครงการ	ป้าย	1.00	-	-
รวมเป็นเงิน					
ค่าอำนวยความสะดวก ดอกเบี้ย กำไรและภาษี					
รวมเป็นเงินทั้งสิ้น					
ราคาที่เสนอ (.....)					

ลงชื่อ.....ผู้เสนอราคา

(.....)

ประทับตรา (ถ้ามี)



**แบบสรุปราคากลางงานก่อสร้างทาง สะพาน และท่อเหลี่ยม**

ส่วนราชการ                      องค์การบริหารส่วนจังหวัดอุทัยธานี  
โครงการ                            ก่อสร้างถนนคอนกรีตเสริมเหล็ก  
ประเภทงาน                        งานก่อสร้างถนนคอนกรีตเสริมเหล็ก (ชั้นพื้นทางหินคลุก)  
รหัสสายทาง                        -    สายหมู่ที่ 2 ตำบลหนองกระทุ่ม - หมู่ที่ 2 ตำบลหนองกลางตง อำเภอทัพทัน จังหวัดอุทัยธานี  
แบบเลขที่                         อบจ.อน. 62 - 0.030  
การก่อสร้าง                        ผิวทางปอร์ตแลนด์ซีเมนต์คอนกรีตเสริมเหล็กหนา 0.15 ม. ชนิดเหล็กตะแกรง WIRDE MESH ขนาด ๑6 มม. @ 0.25x0.25 ม. # สี่เหลี่ยมจัตุรัส ผิวจราจรกว้าง 6 ม.  
ระยะทางดำเนินการ                0.500 กม.      2 ช่วง กม. 0+643 ถึง 0+779 และ กม. 0+786 ถึง 1+150  
กำหนดราคา เมื่อวันที่               22 มกราคม 2562

ที่	รายการ	หน่วย	จำนวน	ราคาต่อหน่วย (บาท)	ราคาทุน (บาท)	Factor F	ราคาต่อหน่วยคูณ Factor F	ราคากลาง (บาท)
1	งานรองพื้นทางและพื้นทาง (SUBBASE AND BASE COURSES)							
	1.1 งานรองพื้นทางวัสดุหินคลุก	ลบ.ม.	310.00	665.94	206,441.40	1.3624	907.28	281,265.76
2	งานผิวทาง (SURFACE COURSES)							
	2.1 งานทรายหยาบบดอัดแน่น	ลบ.ม.	150.00	244.67	36,700.50	1.3624	333.34	60,000.76
	2.2 งานผิวทางปอร์ตแลนด์ซีเมนต์คอนกรีต	ตร.ม.	3,000.00	362.30	1,086,900.00	1.3624	493.60	1,480,792.56
	2.3 รอยต่อแผ่ขยายตามขวาง (Expansion Joint)	ม.	30.00	274.92	8,247.60	1.3624	374.65	11,236.53
	2.4 รอยต่อเสียดตามขวาง (Contraction Joint)	ม.	270.00	166.68	42,276.60	1.3624	213.32	67,597.64
	2.5 รอยต่อตามยาว (Longitudinal Joint)	ม.	600.00	68.66	29,330.00	1.3624	79.92	39,959.19
3	งานลูกรับคอดัดโลหะทาง	ลบ.ม.	64.00	189.68	10,242.72	1.3624	258.42	13,954.68
4	งานจราจรสี่เลนจราจร							
	4.1 งานเค็ดติดตั้ง							
	- ป้ายจราจรแบบ นพ ๙เสา คสล.	ชุด	1.00	4,730.00	4,730.00	1.3624	6,444.15	6,444.15
	- หลักกิโลเมตร แบบท่ง	ชุด	1.00	2,030.00	2,030.00	1.3624	2,765.67	2,765.67
	- สัญญาณไฟกระพริบป้าย ต1-ต27-เสา คสล.	ชุด	2.00	16,870.00	33,740.00	1.3624	22,933.69	45,967.38
5	งานป้ายโครงการ	ป้าย	1.00					
<b>รวมค่างานก่อสร้าง</b>								1,989,974.32
<b>ราคากลาง</b>								(หนึ่งล้านเก้าแสนแปดหมื่นเก้าพันบาทถ้วน) 1,989,000.00

- 1. ผลรวมค่างานต้นทุนงานก่อสร้างทาง = 1,460,638.82 บาท
- 2. ผลรวมค่างานต้นทุนงานก่อสร้างสะพานและท่อเหลี่ยม = - บาท
- 3. ผลรวมค่าใช้จ่ายพิเศษตามข้อกำหนดและค่าใช้จ่ายอื่นๆ (รายละเอียดตามแบบคำนวณที่แนบ) = - บาท
- 4. ค่า Factor F งานก่อสร้างทาง = 1.3624
- 5. ค่า Factor F งานก่อสร้างงานก่อสร้างสะพานและท่อเหลี่ยม = -
- 6. ค่า Factor F ค่าใช้จ่ายพิเศษตามข้อกำหนดและค่าใช้จ่ายอื่นๆ = -
- 7. ค่า Factor F งานก่อสร้างทางซึ่งรวมค่าใช้จ่ายพิเศษตามข้อกำหนดฯ = -
- 8. ค่า Factor F งานก่อสร้างสะพานและท่อเหลี่ยมซึ่งรวมค่าใช้จ่ายพิเศษตามข้อกำหนดฯ = -

คณะกรรมการกำหนดราคากลาง

(ลงชื่อ)

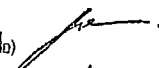

ประธานกรรมการ

(นายเอกสิทธิ์ สอาด)

(ลงชื่อ)

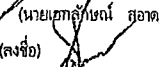

กรรมการ

(นายสุวิมล ปาร์คอเน)

(ลงชื่อ)

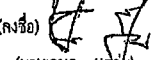

กรรมการ

(นายเอก นอน)



## กองช่าง

# องค์การบริหารส่วนจังหวัดอุทัยธานี

โครงการก่อสร้างถนน คสล.

สายหมู่ที่ 2 ตำบลหนองกระทุ่ม - หมู่ที่ 2 ตำบลหนองกลางดง  
อำเภอทัพทัน จังหวัดอุทัยธานี

ขนาดผิวจราจรกว้าง 6 เมตร ยาว 500 เมตร หน้า 0.15 เมตร พร้อมลงลูกรังไหล่ทาง  
หรือพื้นที่ไม่น้อยกว่า 3,000 ตารางเมตร

โครงการก่อสร้างถนน คสล.

สายหมู่ที่ 2 ตำบลหนองกระทุ่ม - หมู่ที่ 2 ตำบลหนองกลางดง อำเภอทัพทัน จังหวัดอุทัยธานี

ขนาดผิวจราจรกว้าง 6 เมตร ยาว 500 เมตร หน้า 0.15 เมตร พร้อมปลูกฝังทาง หรือพื้นที่ไม่น้อยกว่า 3,000 ตารางเมตร

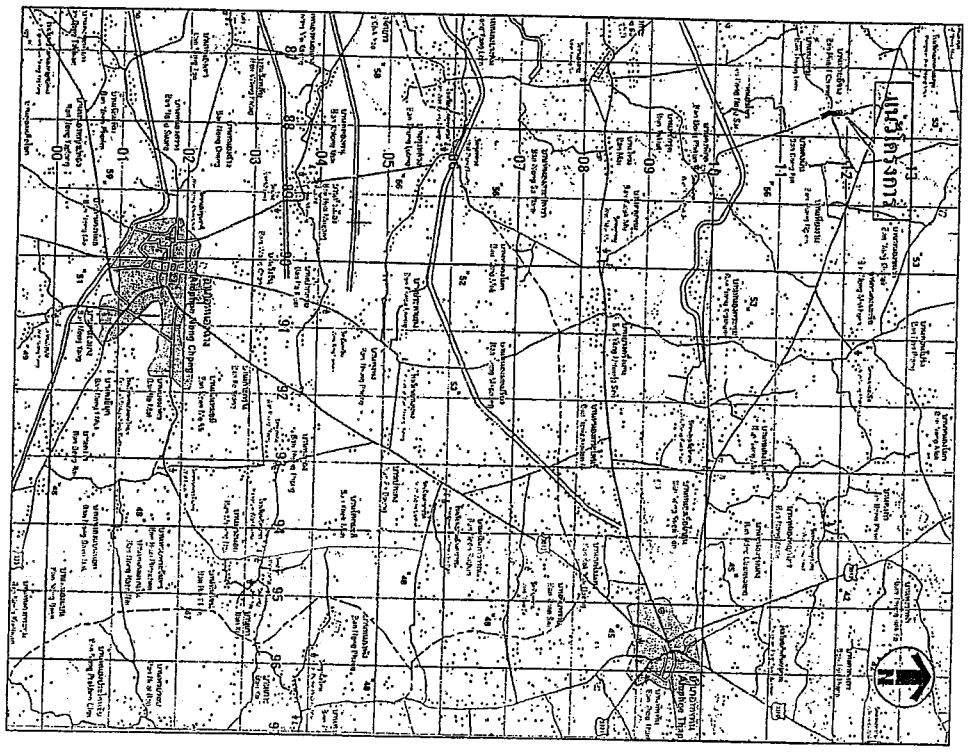

แผนที่ตั้งเขต พิกัด N 15.48400° E 99.81693° - N 15.47970° E 99.81782°

นายเขต

- ผลิตจากแบบเป็น เมตร นอกจากระบุเป็นอย่างอื่น  
- ในกรณีที่ท่านมีอำนาจดำเนินการใช้ตามแบบ และรายการข้างต้น ให้อยู่ในดุลยพินิจของช่างผู้ควบคุมงาน  
- ในกรณีที่แบบเปลี่ยนแปลง ให้เพิ่มรายละเอียดการที่หน้า แต่จะต้องใช้ปริมาณงานไม่น้อยกว่าที่คำนวณได้ไปแบบ  
- โดยไม่ต้องระบุรายละเอียดการดำเนินงาน และมีขีดจำกัดการทางวิศวกรรม ตลอดจนเป็นไปะโยชน์ต่อทางราชการ

ลำดับ	รายการ	จำนวน
1	แบบโครงสร้างถนน คสล.	1 ชุด
2	สายหมู่ที่ 2 ตำบลหนองกระทุ่ม - หมู่ที่ 2 ตำบลหนองกลางดง อำเภอทัพทัน จังหวัดอุทัยธานี	1 ชุด
3	แบบมาตรฐานทาง ขนาดถนนคอนกรีตเสริมเหล็ก (ขนาด ถนน 6.2-10.01)	1 ชุด
4	มาตรฐานทาง ขนาดถนนบำรุงรักษาทาง (ขนาด ถนน 6.1-10.0)	1 ชุด
5	แบบมาตรฐาน ขนาดถนนค้ำยันจราจร (ขนาด ถนน 6.1-10.6)	1 ชุด
6	แบบมาตรฐานทาง ขนาดถนนบำรุงทาง (ขนาด ถนน 6.1-17)	1 ชุด

ข้อกำหนดการออกแบบ	
1	ผิวจราจรใช้เหล็กเส้นชนิดขมขี้ (SLAB THICKNESS) ทน 15 ซม.
2	TEMPERATURE STEEL เหล็ก Wire Mesh Ø 6 มม. @ 0.25X0.25 M.#
3	งานรองพื้นทางใช้หินคลุก
4	งานปลูกต้นไม้ทาง กิ่งงอเฉลี่ยสูง 0.30 ม.

สารบัญระวางติดต่อก

4940 III	4940 II	5040 III
4939 IV	4939 III	5039 IV
4939 III	4939 II	5039 III

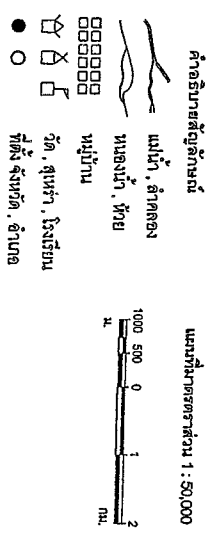

**กองช่าง องค์การบริหารส่วนจังหวัดอุทัยธานี**

นายเขต	นายเขต	นายเขต
นายเขต	นายเขต	นายเขต
นายเขต	นายเขต	นายเขต

จังหวัด หรือกระทบต่อประโยชน์สาธารณะ

(๔) กรณีอื่นในทำนองเดียวกับ (๑) (๒) หรือ (๓) ตามที่กำหนดในกฎกระทรวงซึ่งออกตามความในกฎหมายว่าด้วยการจัดซื้อจัดจ้างและการบริหารพัสดุภาครัฐ

#### ๑๑. การปรับราคาค่างานก่อสร้าง

การปรับราคาค่างานก่อสร้างตามสูตรการปรับราคาดังระบุในข้อ ๑.๕ จะนำมาใช้ในกรณีที่ ค่างานก่อสร้างลดลงหรือเพิ่มขึ้น โดยวิธีการต่อไปนี้

ตามเงื่อนไข หลักเกณฑ์ สูตรและวิธีคำนวณที่ใช้กับสัญญาแบบปรับราคาได้ตามมติคณะรัฐมนตรี เมื่อวันที่ ๒๒ สิงหาคม ๒๕๓๒ เรื่อง การพิจารณาช่วยเหลือผู้ประกอบการอาชีพงานก่อสร้าง ตามหนังสือสำนักเลขาธิการคณะรัฐมนตรี ที่ นร ๐๒๐๓/ว ๑๐๙ ลงวันที่ ๒๔ สิงหาคม ๒๕๓๒

สูตรการปรับราคา (สูตรค่า K) จะต้องคงที่ที่ระดับที่กำหนดไว้ในวันแล้วเสร็จตามที่กำหนดไว้ในสัญญา หรือภายในระยะเวลาที่องค์การบริหารส่วนจังหวัดได้ขยายออกไป โดยจะใช้สูตรของทางราชการที่ได้ระบุในข้อ ๑.๕

#### ๑๒. มาตรฐานฝีมือช่าง

เมื่อองค์การบริหารส่วนจังหวัดได้คัดเลือกผู้ยื่นข้อเสนอรายใดให้เป็นผู้รับจ้างและได้ตกลงจ้างก่อสร้างตามประกาศนี้แล้ว ผู้ยื่นข้อเสนอจะต้องตกลงว่าในการปฏิบัติงานก่อสร้างดังกล่าว ผู้ยื่นข้อเสนอจะต้องมีและใช้ผู้ผ่านการทดสอบ มาตรฐานฝีมือช่างหรือผู้ผ่านการทดสอบมาตรฐานฝีมือช่าง จากคณะกรรมการกำหนดมาตรฐานและทดสอบฝีมือแรงงานหรือสถาบันของทางราชการอื่นหรือสถาบันของเอกชนที่ทางราชการรับรอง หรือผู้มีวุฒิบัตรระดับ ปวช. ปวส. และปวท. หรือเทียบเท่าจากสถาบันการศึกษาที่ ก.พ. รับรองให้เข้ารับราชการได้ ในอัตราไม่ต่ำกว่าร้อยละ ๑๐ ของแต่ละ สาขาช่างแต่ละต้องมีจำนวนช่างอย่างน้อย ๑ คน ในแต่ละสาขาช่าง ดังต่อไปนี้

๑๒.๑ วิศวกรโยธา

๑๒.๒ ช่างก่อสร้าง

#### ๑๓. การปฏิบัติตามกฎหมายและระเบียบ

ในระหว่างระยะเวลาการก่อสร้าง ผู้ยื่นข้อเสนอที่ได้รับการคัดเลือกให้เป็นผู้รับจ้างต้องปฏิบัติตามหลักเกณฑ์ที่กฎหมายและระเบียบได้กำหนดไว้โดยเคร่งครัด

#### ๑๔. การประเมินผลการปฏิบัติงานของผู้ประกอบการ

องค์การบริหารส่วนจังหวัด สามารถนำผลการปฏิบัติงานแล้วเสร็จตามสัญญาของผู้ยื่นข้อเสนอที่ได้รับการคัดเลือกให้เป็นผู้รับจ้างเพื่อนำมาประเมินผลการปฏิบัติงานของผู้ประกอบการ

ทั้งนี้ หากผู้ยื่นข้อเสนอที่ได้รับการคัดเลือกไม่ผ่านเกณฑ์ที่กำหนดจะถูกระงับการยื่นข้อเสนอหรือทำสัญญากับองค์การบริหารส่วนจังหวัด ไว้ชั่วคราว

องค์การบริหารส่วนจังหวัดอุทัยธานี

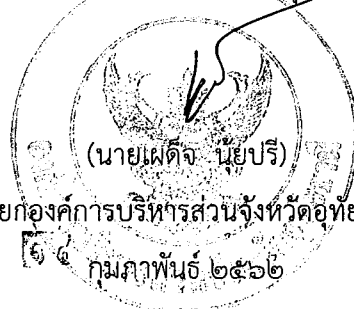

(นายเผด็จ นุ้ยปรี)

นายกองค์การบริหารส่วนจังหวัดอุทัยธานี

๖ กุมภาพันธ์ ๒๕๖๒







โครงการก่อสร้างถนน คสล.







สายหมู่ที่ 2 ตำบลหนองกระทุ่ม - หมู่ที่ 2 ตำบลหนองกลางดง อำเภอทัพทัน จังหวัดอุทัยธานี  
 ขนาดผิวจราจรกว้าง 6 เมตร ยาว 500 เมตร หน้า 0.15 เมตร พร้อมลงลูกรังไหล่ทาง หรือพื้นที่ไม่น้อยกว่า 3,000 ตารางเมตร







ที่	รายการ	จำนวน	หน่วย
1	งานรื้อถอนเดิมระกรสร้างใหม่ (REMOVAL OF EXISTING STRUCTURES)		
	- งานรื้ออาคารขางเดิม	-	ตร.ม.
	- งานรื้อคอกอบบ่อกักตื้น	-	ตร.ม.
	- งานรื้อถอนท่อกลมเดิม	-	ม.
	- งานทำ Deep Patch	-	ตร.ม.
2	งานรองพื้นทางและที่ทาง (SUBBASE AND BASE COURSES)		
	- งานรองพื้นทางวัสดุลูกรัง	-	ถ.บ.ม.
	- งานรองพื้นทางวัสดุในตุก	310	ถ.บ.ม.
3	งานผิวทาง (SURFACE COURSES)		
	- งานทรายถมขนาดอัดแน่น	150	ถ.บ.ม.
	- งานผิวทางอิฐแตกขนาดทับถมบรีด	3,000	ตร.ม.
	- รอยต่อเนื้อยาตามขวาง (Expansion Joint)	30	ม.
	- รอยต่อเนื้อยาตามขวาง (Contraction Joint)	270	ม.
	- รอยต่อตามยาว (Longitudinal Joint)	500	ม.
4	งานปลูกไม้ประดับให้สีทาง	54	ถ.บ.ม.







ที่	รายการ	จำนวน	หน่วย
5	งานวางระวางถนน		
	5.1 งานติดตั้ง		
	- ป้ายจราจรแบบ น + เสา คสล.	1	ชุด
	- สัญญาณไฟจราจรแบบป้าย ต.ค-27 + เสา คสล.	2	ชุด
	- หลักรูปแบบที่ 1	1	หลัก
5.2 งานปรับปรุง			
	- ป้ายจราจร	-	ชุด
6	งานป้ายโครงการ	1	ป้าย







**กองช่าง องค์การบริหารส่วนจังหวัดอุทัยธานี**

นาย  ตำแหน่ง     

นาย  ตำแหน่ง     

นาย  ตำแหน่ง     

นาย  ตำแหน่ง     

นาย  ตำแหน่ง     

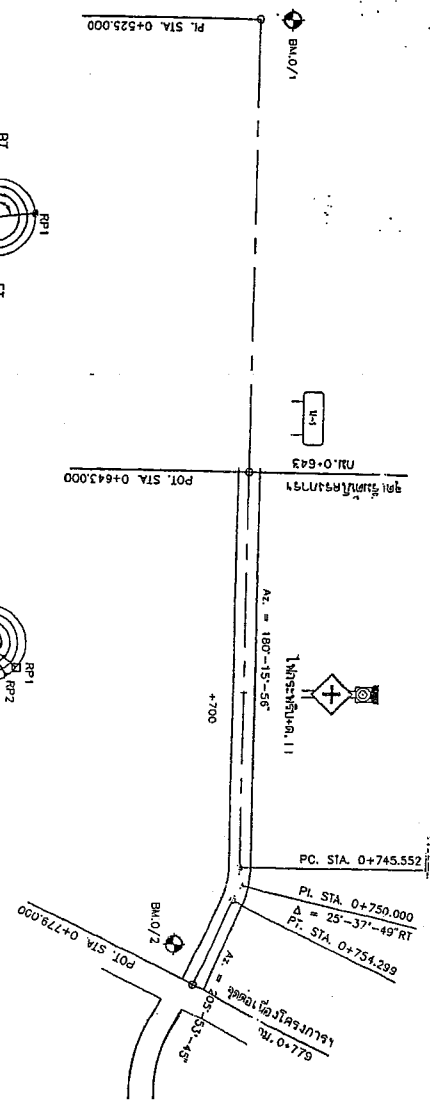

CURVE DATA NO. 1 PI STA. 0+750.000

Δ	= 25°-37'-49" RT	E	= 0.500 M.
D	= 253'-00"-00" M.	SPEED	= 15 KPH.
R	= 19.555 M.	TS	= 0.046 M./M.
L	= 4.448 M.	TS	= 20.080 M.
W	= 6.746 M.	W	= - M.

SE. ATTAINED STA. 0+720.198 TO STA. 0+748.465  
SE. REMOVED STA. 0+751.383 TO STA. 0+779.465

PI STA. 0+525.000  
 RP.1 ฐาน 53-30-24 ฐาน 5.15 ม. ฐานรวม 7.10 ม. ฐานวิ่ง  
 RP.2 ฐาน 218-48-39 ฐาน 7.10 ม. ฐานวิ่ง  
 RP.3 ฐาน 306-12-38 ฐาน 9.97 ม. ฐานวิ่ง

PI STA. 0+750.000  
 RP.1 ฐาน 128-52-15 ฐาน 7.40 ม. ฐานวิ่ง  
 RP.2 ฐาน 147-19-32 ฐาน 7.33 ม. ฐานวิ่งรวมรวม  
 RP.3 ฐาน 181-33-51 ฐาน 10.64 ม. ฐานวิ่ง

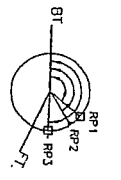
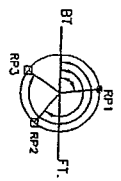

สถานี (สถานี)	ระดับพื้นผิว (ระดับพื้นผิว)	ระดับพื้นผิวเดิม (ระดับพื้นผิวเดิม)	ระดับพื้นผิวใหม่ (ระดับพื้นผิวใหม่)	ระดับพื้นผิวเดิม (ระดับพื้นผิวเดิม)	ระดับพื้นผิวใหม่ (ระดับพื้นผิวใหม่)	ระดับพื้นผิวเดิม (ระดับพื้นผิวเดิม)	ระดับพื้นผิวใหม่ (ระดับพื้นผิวใหม่)
106.000	99.332 (99.148)	99.645	99.330	99.645	99.330	99.645	99.330
106.000	99.666	99.349	99.728	99.439	99.794	99.429	99.397
106.000	99.829	99.741	99.847	99.847	99.847	99.847	99.847

0+600 0+700 0+800

หมายเหตุ

1. ขั้วทางที่ใดก็ตามที่ระดับพื้นผิวเดิมต่ำกว่าระดับพื้นผิวใหม่ให้ใช้ระดับพื้นผิวเดิม
2. สำหรับขั้วทางที่ระดับพื้นผิวเดิมสูงกว่าระดับพื้นผิวใหม่ให้ใช้ระดับพื้นผิวเดิม
3. ขั้วทางที่ใดก็ตามที่ระดับพื้นผิวเดิมเท่ากับระดับพื้นผิวใหม่ให้ใช้ระดับพื้นผิวเดิม
4. สำหรับขั้วทางที่ระดับพื้นผิวเดิมสูงกว่าระดับพื้นผิวใหม่ให้ใช้ระดับพื้นผิวเดิม
5. สำหรับขั้วทางที่ระดับพื้นผิวเดิมต่ำกว่าระดับพื้นผิวใหม่ให้ใช้ระดับพื้นผิวเดิม
6. สำหรับขั้วทางที่ระดับพื้นผิวเดิมสูงกว่าระดับพื้นผิวใหม่ให้ใช้ระดับพื้นผิวเดิม
7. สำหรับขั้วทางที่ระดับพื้นผิวเดิมเท่ากับระดับพื้นผิวใหม่ให้ใช้ระดับพื้นผิวเดิม
8. งาน Deep Patch หาระดับพื้นผิวเดิมสูงกว่าระดับพื้นผิวใหม่ให้ใช้ระดับพื้นผิวเดิม

**กองช่าง องค์การบริหารส่วนจังหวัดอุทัยธานี**

ตำแหน่ง	ชื่อ	ตำแหน่ง	ชื่อ	ตำแหน่ง	ชื่อ
นายช่าง	นาย ชัยวัฒน์ วัฒนศิริ	นายช่าง	นาย ชัยวัฒน์ วัฒนศิริ	นายช่าง	นาย ชัยวัฒน์ วัฒนศิริ
นายช่าง	นาย ชัยวัฒน์ วัฒนศิริ	นายช่าง	นาย ชัยวัฒน์ วัฒนศิริ	นายช่าง	นาย ชัยวัฒน์ วัฒนศิริ
นายช่าง	นาย ชัยวัฒน์ วัฒนศิริ	นายช่าง	นาย ชัยวัฒน์ วัฒนศิริ	นายช่าง	นาย ชัยวัฒน์ วัฒนศิริ

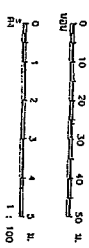

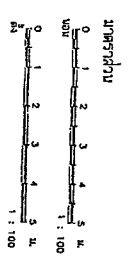
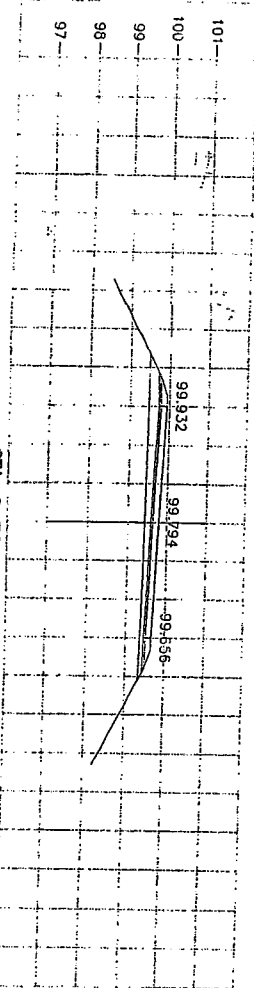
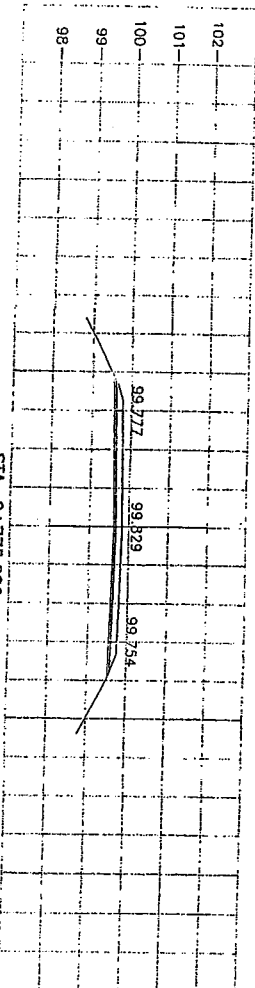
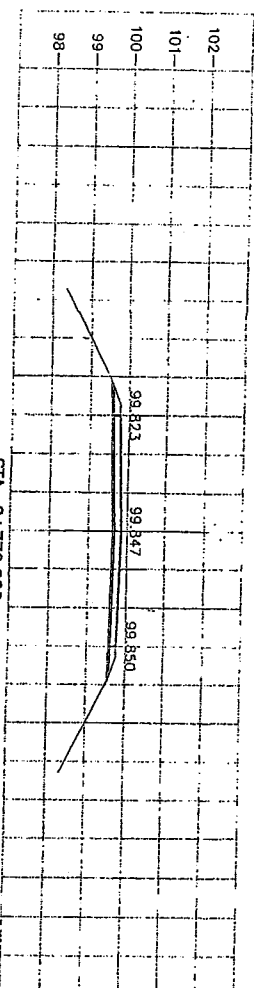
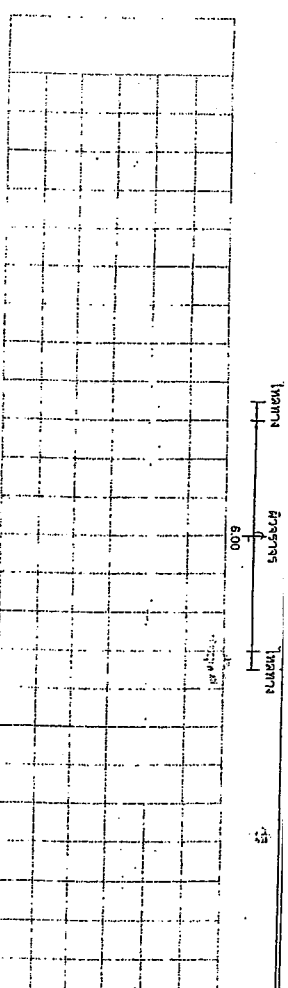
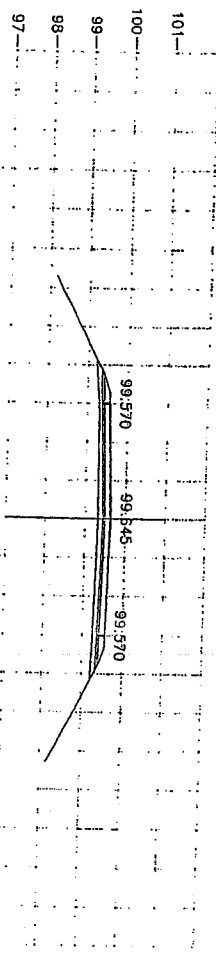
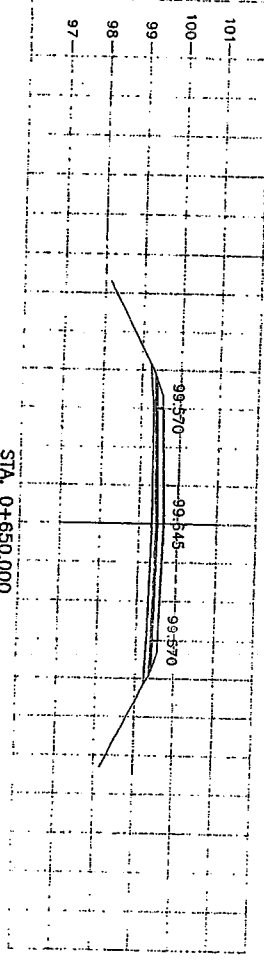
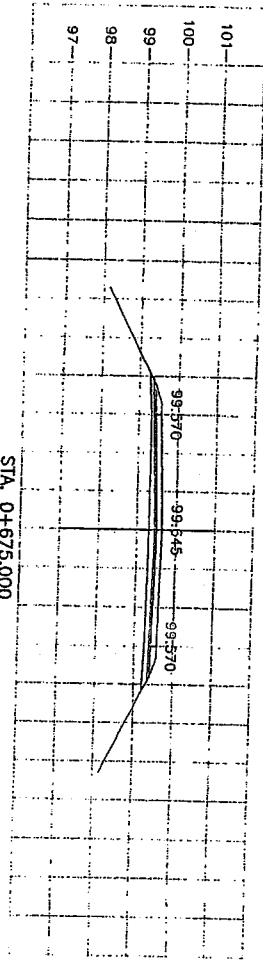
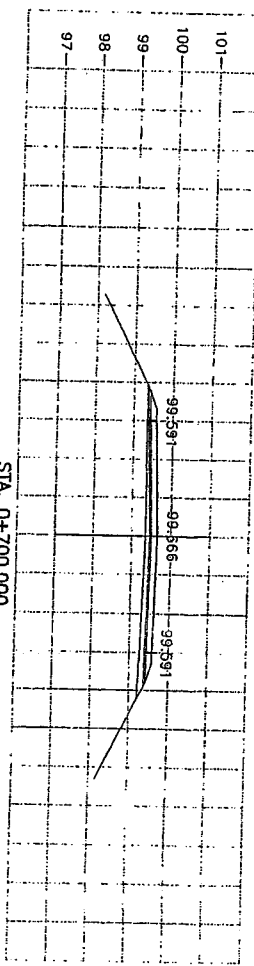
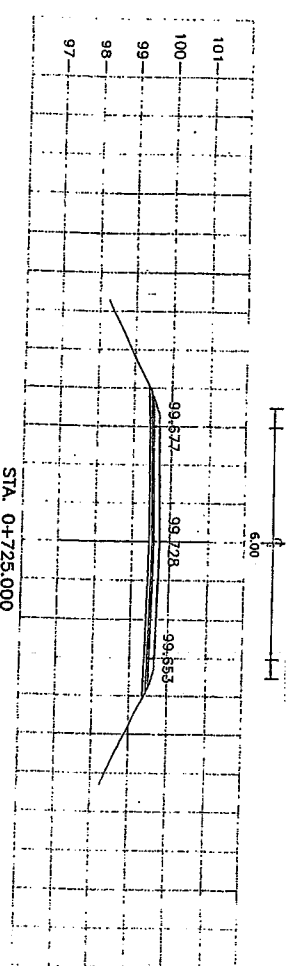

<b>กองช่าง องค์การบริหารส่วนจังหวัดอุทัยธานี</b>	
วัตถุประสงค์ อนุมัติโครงการ - อนุมัติงบประมาณ อนุมัติงบอุดหนุน - อนุมัติงบอุดหนุน	อนุมัติโครงการ - อนุมัติงบประมาณ อนุมัติงบอุดหนุน - อนุมัติงบอุดหนุน
อนุมัติโครงการ - อนุมัติงบประมาณ อนุมัติงบอุดหนุน - อนุมัติงบอุดหนุน	อนุมัติโครงการ - อนุมัติงบประมาณ อนุมัติงบอุดหนุน - อนุมัติงบอุดหนุน
อนุมัติโครงการ - อนุมัติงบประมาณ อนุมัติงบอุดหนุน - อนุมัติงบอุดหนุน	อนุมัติโครงการ - อนุมัติงบประมาณ อนุมัติงบอุดหนุน - อนุมัติงบอุดหนุน
อนุมัติโครงการ - อนุมัติงบประมาณ อนุมัติงบอุดหนุน - อนุมัติงบอุดหนุน	อนุมัติโครงการ - อนุมัติงบประมาณ อนุมัติงบอุดหนุน - อนุมัติงบอุดหนุน
อนุมัติโครงการ - อนุมัติงบประมาณ อนุมัติงบอุดหนุน - อนุมัติงบอุดหนุน	อนุมัติโครงการ - อนุมัติงบประมาณ อนุมัติงบอุดหนุน - อนุมัติงบอุดหนุน

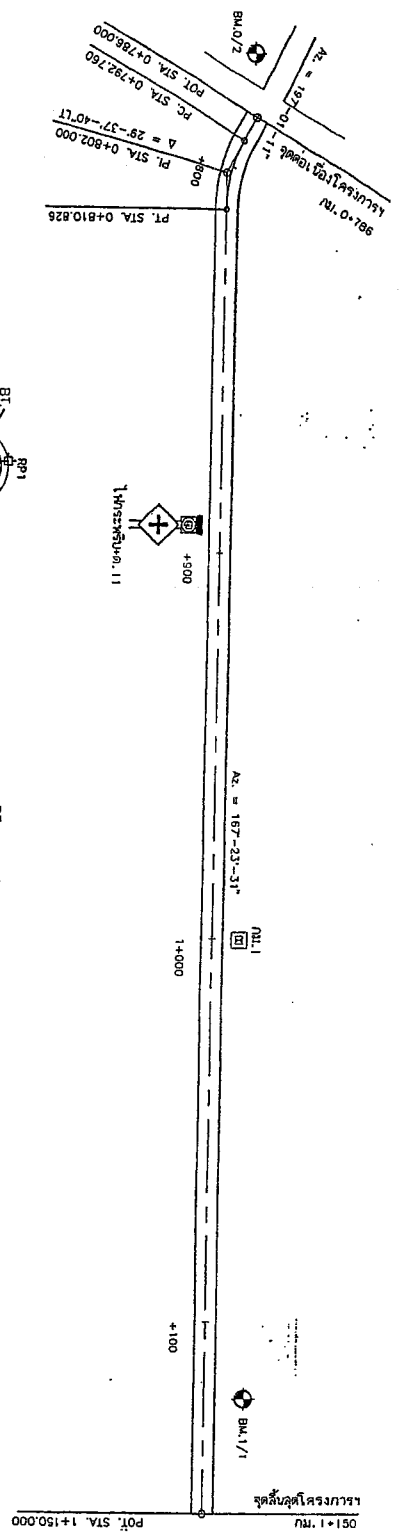

PI. STA. 0+785.000  
 RP.1 จุด 52-05-42 องศา 22.97 ใต้ 1.91 ไมล์  
 RP.2 จุด 58-36-36 องศา 6.72 ใต้ 1.91 ไมล์  
 RP.3 จุด 52-02-18 องศา 8.50 ใต้ 1.91 ไมล์

PI. STA. 0+802.000  
 RP.1 จุด 17-23-38 องศา 30.56 ใต้ 1.91 ไมล์  
 RP.2 จุด 17-15-40 องศา 32.39 ใต้ 1.91 ไมล์  
 RP.3 จุด 28-09-44 องศา 28.74 ใต้ 1.91 ไมล์

CURVE DATA NO. 2		PI. STA. 0+802.000	
$\Delta$	= 29°-37'-47" LT	$E$	= 1.201 M
$D$	= 154°-00'-00"	$SPEED$	= 15 KPH
$R$	= 34.935 M	$SE$	= 0.026 M/M
$T$	= 9.240 M	$Ts$	= 22.230 M
$L$	= 18.058 M	$W$	= M

SE ATTAINED STA. 0+774.976 TO STA. 0+797.206  
 SE REMOVED STA. 0+805.350 TO STA. 0+828.610

- BM.0/2 ไม้หลักตั้งทางจุด ครอบคลุม 100.325 M
- BM.1/1 ไม้หลักตั้งทางจุด ครอบคลุม 99.926 M
- จุด 1+120 ไม้หลักตั้งทางจุด ครอบคลุม 11.30 M
- จุด 1+120 ไม้หลักตั้งทางจุด ครอบคลุม 11.30 M

STATION	ELEV.	REMARKS
101.000	99.870 (99.870)	
101.000	99.810 (99.692)	
101.000	99.748 (99.251)	
101.000	99.680 (99.226)	
101.000	99.628 (99.101)	
101.000	99.540 (99.101)	
101.000	99.610 (99.282)	
101.000	99.610 (99.081)	
101.000	99.610 (99.118)	
101.000	99.610 (99.064)	
101.000	99.610 (99.081)	
101.000	99.610 (99.130)	
101.000	99.610 (99.203)	
101.000	99.610 (99.186)	
101.000	99.607 (99.334)	
101.000	99.599 (99.215)	
101.000	99.587 (99.377)	

STATION	ELEV.	REMARKS
95.000	99.870 (99.870)	
95.000	99.810 (99.692)	
95.000	99.748 (99.251)	
95.000	99.680 (99.226)	
95.000	99.628 (99.101)	
95.000	99.540 (99.101)	
95.000	99.610 (99.282)	
95.000	99.610 (99.081)	
95.000	99.610 (99.118)	
95.000	99.610 (99.064)	
95.000	99.610 (99.081)	
95.000	99.610 (99.130)	
95.000	99.610 (99.203)	
95.000	99.610 (99.186)	
95.000	99.607 (99.334)	
95.000	99.599 (99.215)	
95.000	99.587 (99.377)	

1. หน้าที่ของวิศวกรจราจรคือการวางแผนการจราจรให้มีความปลอดภัยและสะดวกแก่ผู้ใช้รถใช้ถนน  
 2. หน้าที่ของวิศวกรจราจรคือการวางแผนการจราจรให้มีความปลอดภัยและสะดวกแก่ผู้ใช้รถใช้ถนน  
 3. หน้าที่ของวิศวกรจราจรคือการวางแผนการจราจรให้มีความปลอดภัยและสะดวกแก่ผู้ใช้รถใช้ถนน  
 4. หน้าที่ของวิศวกรจราจรคือการวางแผนการจราจรให้มีความปลอดภัยและสะดวกแก่ผู้ใช้รถใช้ถนน  
 5. หน้าที่ของวิศวกรจราจรคือการวางแผนการจราจรให้มีความปลอดภัยและสะดวกแก่ผู้ใช้รถใช้ถนน  
 6. หน้าที่ของวิศวกรจราจรคือการวางแผนการจราจรให้มีความปลอดภัยและสะดวกแก่ผู้ใช้รถใช้ถนน  
 7. หน้าที่ของวิศวกรจราจรคือการวางแผนการจราจรให้มีความปลอดภัยและสะดวกแก่ผู้ใช้รถใช้ถนน  
 8. หน้าที่ของวิศวกรจราจรคือการวางแผนการจราจรให้มีความปลอดภัยและสะดวกแก่ผู้ใช้รถใช้ถนน

**กองช่าง องค์การบริหารส่วนจังหวัดขอนแก่น**

ตำแหน่ง: **วิศวกรจราจร**

ชื่อ: **นาย ชัยวัฒน์ ชัยวัฒน์**

เลขที่: **04796 ส.ก.บ. 14150**

วันที่: **5** เดือน: **พฤษภาคม** ปี: **2561**

สถานที่: **จังหวัดขอนแก่น**

โครงการ: **ปรับปรุงถนนสาย 2000**

แบบ: **แบบแปลน**

มาตรา: **1:100**

ผู้ร่าง: **นาย ชัยวัฒน์ ชัยวัฒน์**

ผู้ตรวจสอบ: **นาย ชัยวัฒน์ ชัยวัฒน์**

ผู้อนุมัติ: **นาย ชัยวัฒน์ ชัยวัฒน์**

ผู้รับทราบ: **นาย ชัยวัฒน์ ชัยวัฒน์**

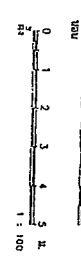



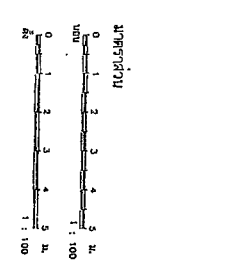
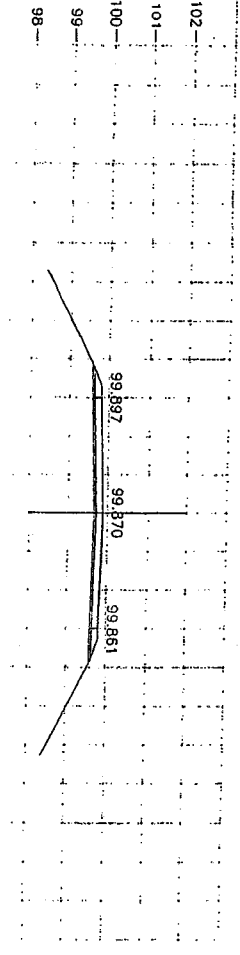
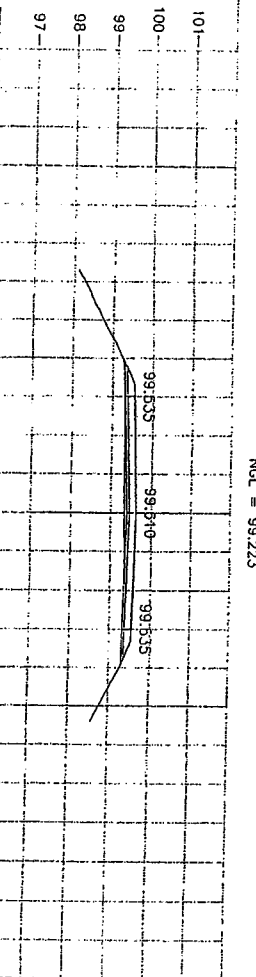
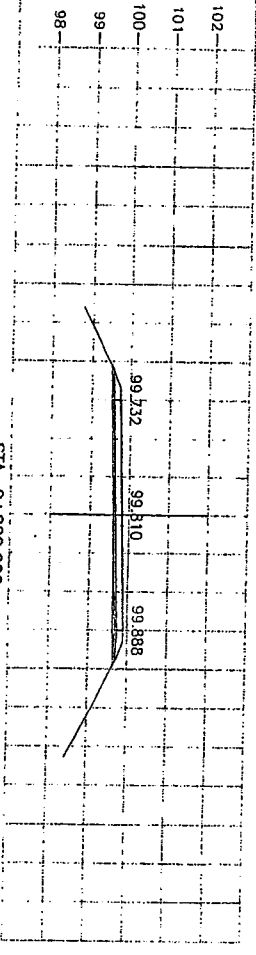
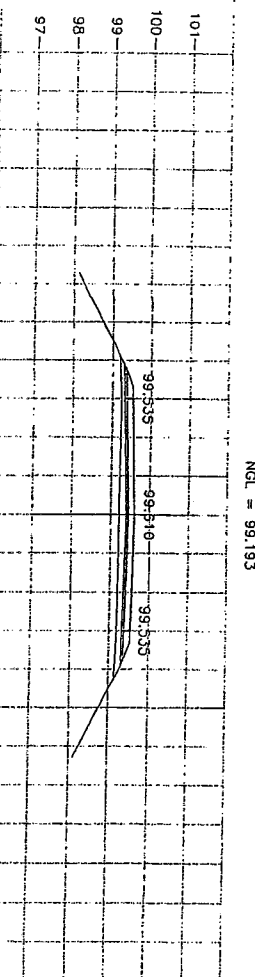
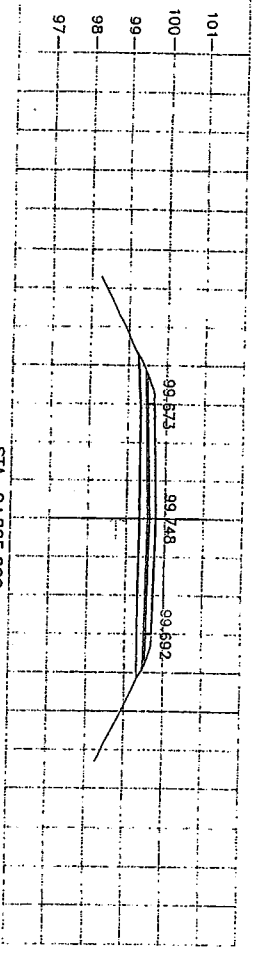
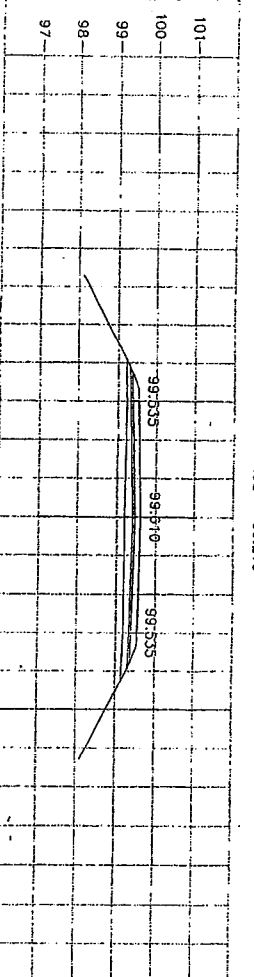
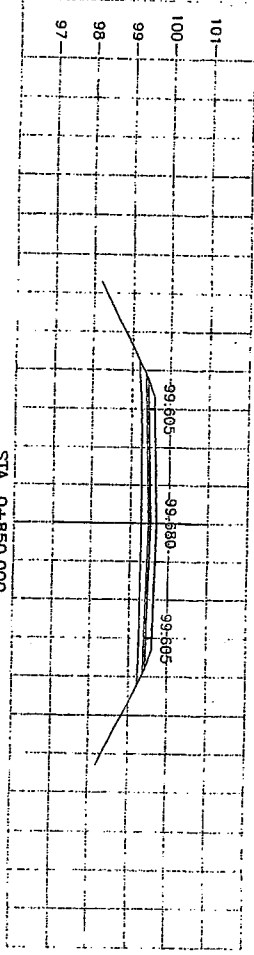
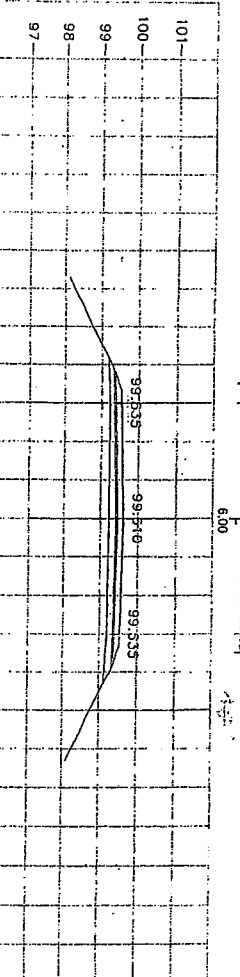
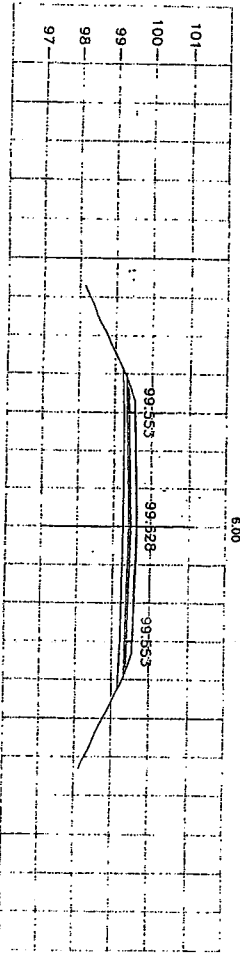

**กองช่าง องค์การบริหารส่วนจังหวัดสุราษฎร์ธานี**

ตำแหน่ง	ผู้อำนวยการกองช่าง	นาย [Signature]
ตำแหน่ง	ช่างเทคนิค	นาย [Signature]
ตำแหน่ง	ช่างเขียน	นาย [Signature]
ตำแหน่ง	ช่างสำรวจ	นาย [Signature]
ตำแหน่ง	ช่างเครื่องจักรกล	นาย [Signature]
ตำแหน่ง	ช่างไฟฟ้า	นาย [Signature]
ตำแหน่ง	ช่างประปา	นาย [Signature]
ตำแหน่ง	ช่างสุขาภิบาล	นาย [Signature]
ตำแหน่ง	ช่างควบคุมการก่อสร้าง	นาย [Signature]
ตำแหน่ง	ช่างบันทึกการก่อสร้าง	นาย [Signature]
ตำแหน่ง	ช่างช่างฝีมือ	นาย [Signature]
ตำแหน่ง	ช่างช่างฝีมือ	นาย [Signature]

วันที่ 6 พฤษภาคม 2567

ขนาด 5 ม.  
ขนาด 100 ฟุต

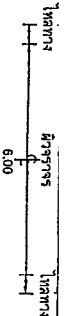
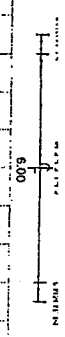

6.00  
SCALE IN

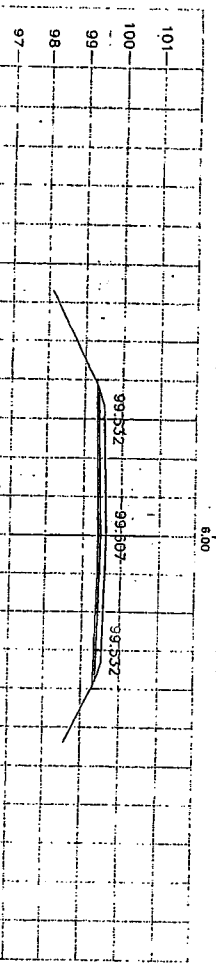

STA. 1+100,000  
NGL = 99.566

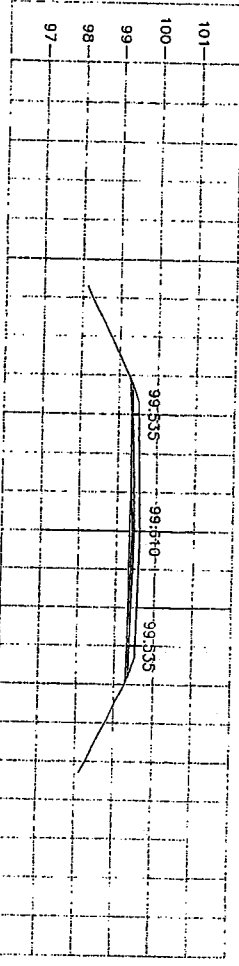

STA. 1+075,000  
NGL = 99.344

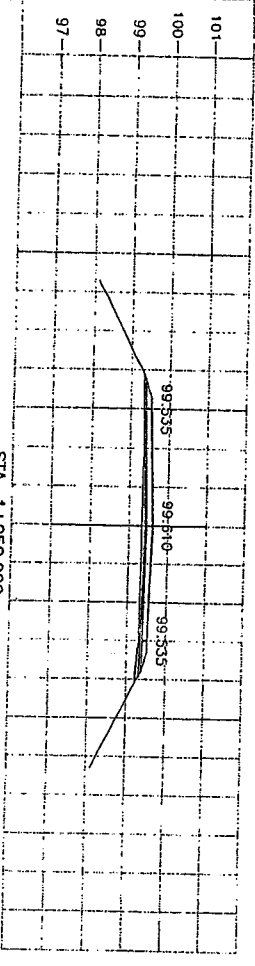

STA. 1+050,000  
NGL = 99.313

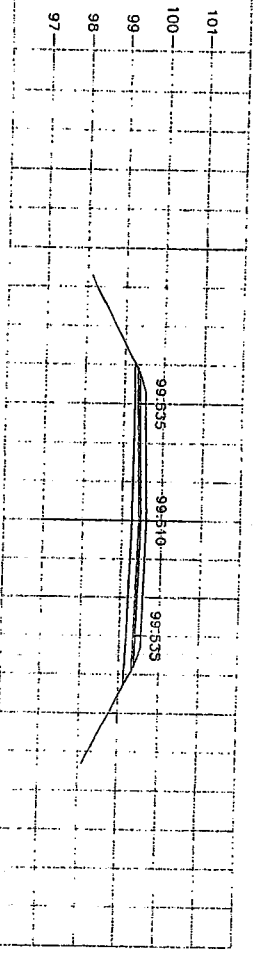

STA. 1+025,000  
NGL = 99.239

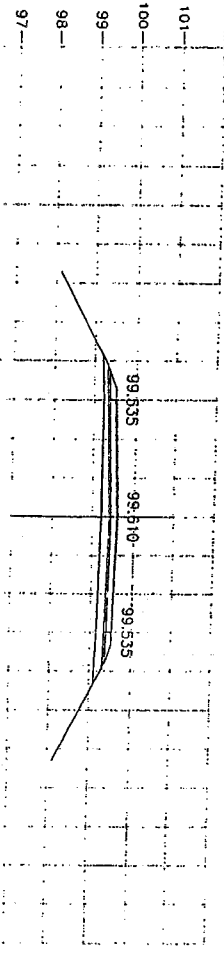

STA. 1+000,000  
NGL = 99.212

6.00  
SCALE IN

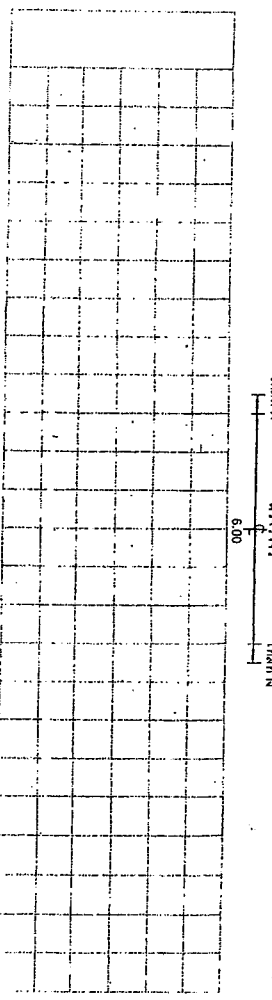

STA. 1+125,000  
NGL = 99.301

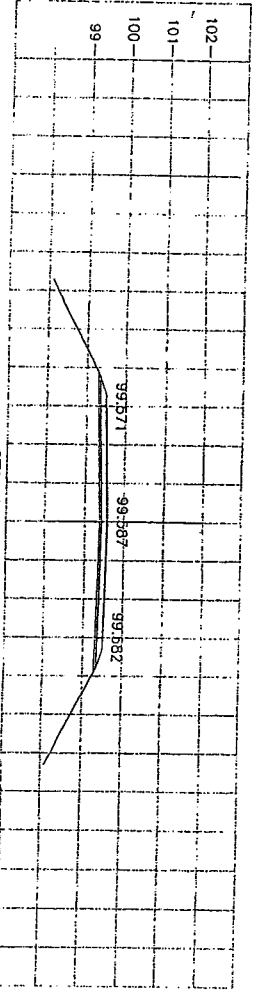

STA. 1+150,000  
NGL = 99.587

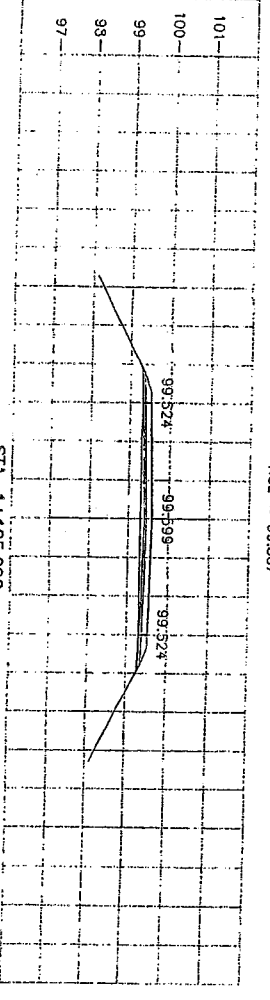

STA. 1+125,000  
NGL = 99.301

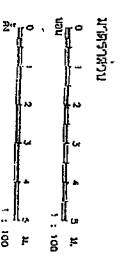

<b>กรมช่าง</b>			
<b>กองช่าง</b>			
<b>องค์การบริหารส่วนจังหวัดอุทัยธานี</b>			
โครงการ: ซ่อมแซมถนนลูกรัง - หมู่ 7 ตำบลหนองปลาไหล 6 ตำบลหินทราย หนองปลาไหล			
วัตถุประสงค์ ก่อสร้างถนนลูกรัง 7x7m นว. 1+000 ถึง นว. 1+150		วัตถุประสงค์ ซ่อมแซมถนนลูกรัง 7x7m นว. 1+000 ถึง นว. 1+150	
ผู้จัดทำแบบ ๗/๖/๖๖		ผู้ตรวจสอบแบบ ๗/๖/๖๖	
วันที่ ๗/๖/๖๖		วันที่ ๗/๖/๖๖	
อนุมัติ (Signature) อนุมัติ/ ๗/๖/๖๖		อนุมัติ (Signature) อนุมัติ/ ๗/๖/๖๖	
อนุมัติ/ ๗/๖/๖๖ อนุมัติ/ ๗/๖/๖๖		อนุมัติ/ ๗/๖/๖๖ อนุมัติ/ ๗/๖/๖๖	
อนุมัติ/ ๗/๖/๖๖ อนุมัติ/ ๗/๖/๖๖		อนุมัติ/ ๗/๖/๖๖ อนุมัติ/ ๗/๖/๖๖	

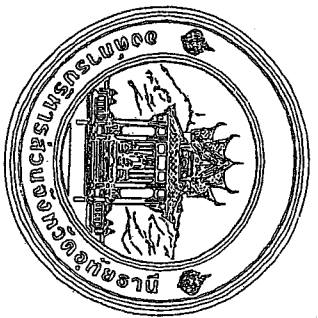

# แบบมาตรฐานงานทาง

## หมวดงานถนนคอนกรีตเสริมเหล็ก

สารบัญ		จำนวน
แผ่นที่	รายการ	
1	แบบเลขที่ อบจ.อน.๑๖-น.๐๐๑	1 แผ่น
2	แบบเลขที่ ทค-๒-๒๐๒	1 แผ่น

สารบัญ		จำนวน
แผ่นที่	รายการ	

สารบัญ		จำนวน
แผ่นที่	รายการ	

**กองช่าง องค์การบริหารส่วนจังหวัดสุพรรณบุรี**

**แบบมาตรฐานงานทาง**

หน้า 1 จาก 2 หน้า

ชื่อ	ตำแหน่ง	ชื่อ	ตำแหน่ง
นาย ก. ก.	นาย ก. ก.	นาย ก. ก.	นาย ก. ก.
นาย ก. ก.	นาย ก. ก.	นาย ก. ก.	นาย ก. ก.

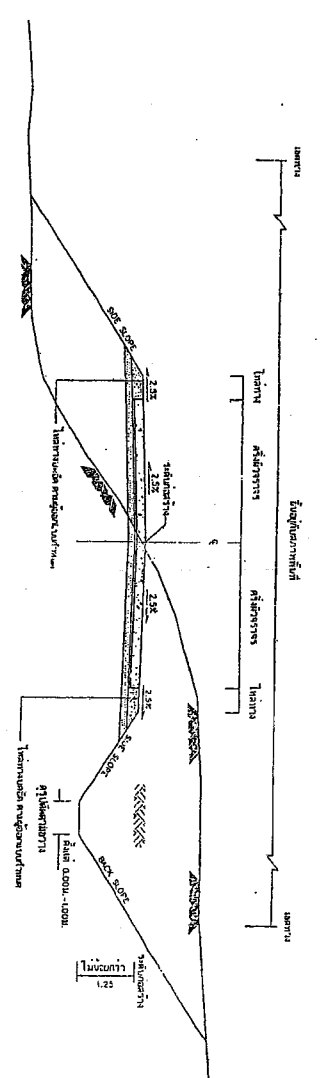

รูปตัดขวางของคันดินชั้นบน

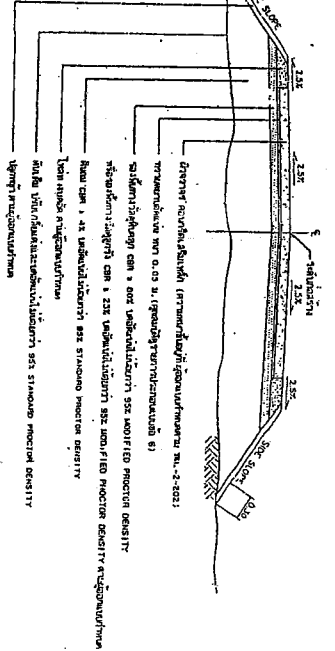
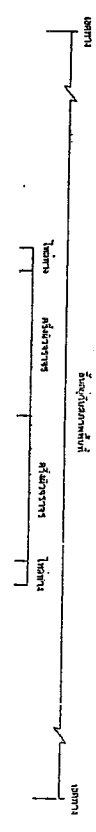

รูปตัดขวางของคันดินชั้นล่าง

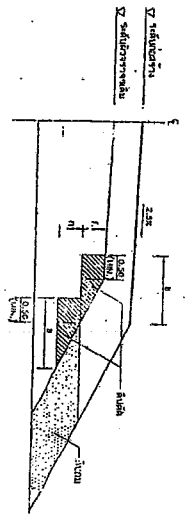

รูปตัดขวางของคันดินชั้นกลาง

ตารางแสดงค่าการคำนวณ (BACK SLOPE) และค่าสัมประสิทธิ์ (SIDE SLOPE)

การคำนวณ (Calc)	ค่า (Value)	การคำนวณ (Calc)	ค่า (Value)
0.00 - 0.90	2:1	1:1	1.5:1
	2:1	1:1	0.25:1
			1:1

- หมายเหตุ (Notes):
- ชั้นหินถมชั้นบนมีความหนา 1 เมตร
  - ชั้นหินถมชั้นล่างมีความหนา 1 เมตร
  - ชั้นหินถมชั้นกลางมีความหนา 1 เมตร
  - ชั้นหินถมชั้นล่างสุดมีความหนา 1 เมตร

- ข้อกำหนด (Specifications):
- การคำนวณค่าการคำนวณ (BACK SLOPE) และค่าสัมประสิทธิ์ (SIDE SLOPE) ให้ใช้ตามตารางข้างต้น
  - การคำนวณค่าการคำนวณ (BACK SLOPE) และค่าสัมประสิทธิ์ (SIDE SLOPE) ให้ใช้ตามตารางข้างต้น
  - การคำนวณค่าการคำนวณ (BACK SLOPE) และค่าสัมประสิทธิ์ (SIDE SLOPE) ให้ใช้ตามตารางข้างต้น
  - การคำนวณค่าการคำนวณ (BACK SLOPE) และค่าสัมประสิทธิ์ (SIDE SLOPE) ให้ใช้ตามตารางข้างต้น
  - การคำนวณค่าการคำนวณ (BACK SLOPE) และค่าสัมประสิทธิ์ (SIDE SLOPE) ให้ใช้ตามตารางข้างต้น
  - การคำนวณค่าการคำนวณ (BACK SLOPE) และค่าสัมประสิทธิ์ (SIDE SLOPE) ให้ใช้ตามตารางข้างต้น

ตารางแสดงค่าการคำนวณ (BACK SLOPE) และค่าสัมประสิทธิ์ (SIDE SLOPE)

การคำนวณ (Calc)	ค่า (Value)	การคำนวณ (Calc)	ค่า (Value)
0.15	4%	0.20	0.20
0.18	6%	0.10	0.20
0.20	8%	0.20	0.20
0.23	10%	0.10	0.20
0.25	12%	0.20	0.20

- หมายเหตุ (Notes):
- การคำนวณค่าการคำนวณ (BACK SLOPE) และค่าสัมประสิทธิ์ (SIDE SLOPE) ให้ใช้ตามตารางข้างต้น
  - การคำนวณค่าการคำนวณ (BACK SLOPE) และค่าสัมประสิทธิ์ (SIDE SLOPE) ให้ใช้ตามตารางข้างต้น
  - การคำนวณค่าการคำนวณ (BACK SLOPE) และค่าสัมประสิทธิ์ (SIDE SLOPE) ให้ใช้ตามตารางข้างต้น
  - การคำนวณค่าการคำนวณ (BACK SLOPE) และค่าสัมประสิทธิ์ (SIDE SLOPE) ให้ใช้ตามตารางข้างต้น

**แบบฟอร์มการอนุมัติโครงการ**

ชื่อโครงการ: ...

วัตถุประสงค์: ...

วันที่: ...

ผู้เสนอโครงการ: ...

ผู้อนุมัติ: ...

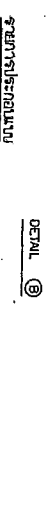
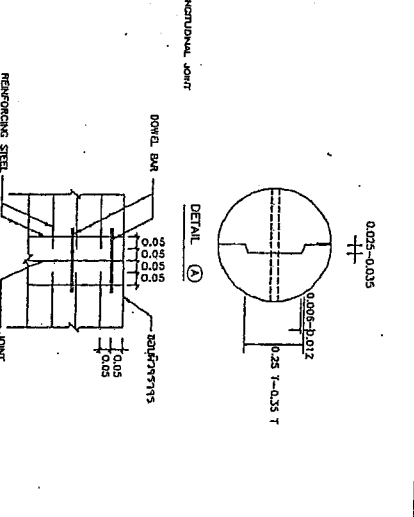
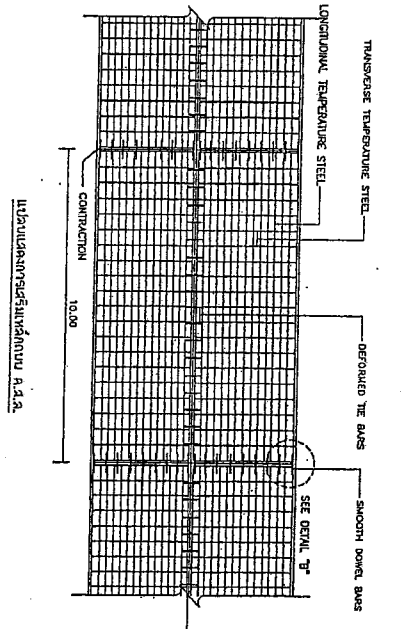
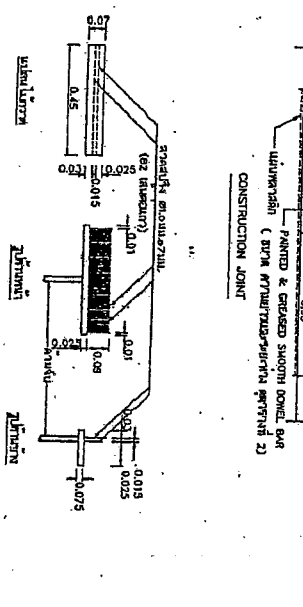
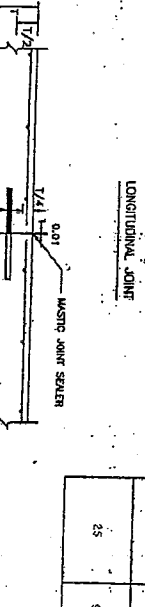
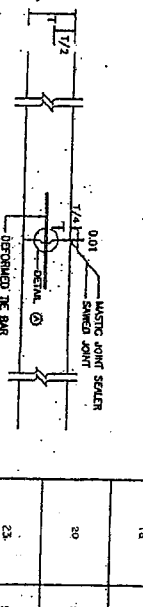
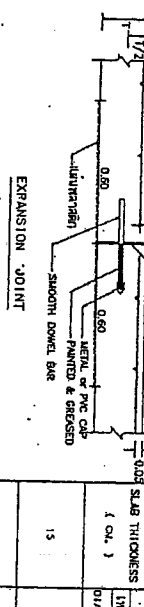
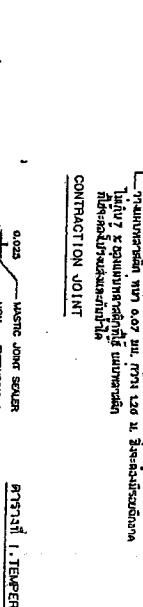
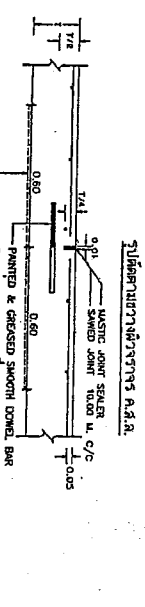
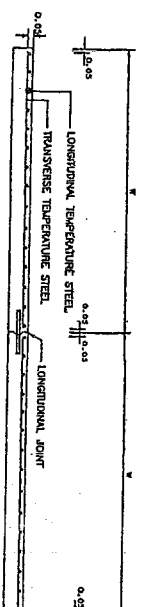

FIGURE 1. TEMPERATURE STEEL

SLAB THICKNESS (CM.)	LONGITUDINAL REINFORCEMENT DIAMETER/SPEC. AREA (mm./cm.²)	MINIMUM EQUIVALENT STEEL AREA OF WIRE MESH (cm.²/m.)	TRANSVERSE REINFORCEMENT DIAMETER/SPEC. AREA (mm./cm.²)	MINIMUM EQUIVALENT STEEL AREA OF WIRE MESH (cm.²/m.)
13	9mm./40.20cm.	227	4mm./40.20cm.	98
18	9mm./40.20cm.	277	4mm./40.15cm.	121
20	9mm./40.20cm.	318	4mm./40.15cm.	139
23	9mm./40.18cm.	353	4mm./40.15cm.	154
25	9mm./40.15cm.	424	4mm./40.20cm.	185

FIGURE 2. TIE BARS/DOWEL BARS

SLAB THICKNESS (CM.)	TIE BARS/DOWEL BARS STEEL TYPE	DIAMETER (mm.)	LENGTH (cm.)	SPACING (cm.)
ALL	08	12	50	50
13	R9	19	50	30
18	R9	19	50	30
20	R9	25	50	30
23	R9	23	50	25
25	R9	23	50	25

**หมายเหตุ**  
 1. ใช้สำหรับคอนกรีตผสมน้ำปูนธรรมดา  
 2. ใช้สำหรับคอนกรีตผสมน้ำปูนผสมปูนขาว  
 3. ใช้สำหรับคอนกรีตผสมน้ำปูนผสมปูนขาวและปูนซีเมนต์  
 4. ใช้สำหรับคอนกรีตผสมน้ำปูนผสมปูนขาวและปูนซีเมนต์และปูนแดง

การเลือกใช้เหล็กและรายละเอียดของวัสดุผลิตภัณฑ์  
 มาตรฐานที่ ทศ-3-202  
 หน้า 15

DEPARTMENT OF BUILDING AND CONSTRUCTION MANAGEMENT  
 FACULTY OF ENGINEERING  
 CHULALONGKORN UNIVERSITY  
 การเลือกใช้เหล็กและรายละเอียดของวัสดุผลิตภัณฑ์  
 มาตรฐานที่ ทศ-3-202  
 หน้า 15